

DEWALT®



**Instruction Manual
Guide D'utilisation
Manual de instrucciones**

DWOAS4ED

Edger Attachment

Accessoire coupe-bordure

Conexión de Bordeadora

www.DEWALT.com

**If you have questions or comments, contact us.
Pour toute question ou tout commentaire, nous contacter.
Si tiene dudas o comentarios, contáctenos.**

1-800-4-DEWALT

English (**original instructions**)

3

Français (*traduction de la notice d'instructions originale*)

10

Español (*traducido de las instrucciones originales*)

18

Fig. A

DWOAS4ED

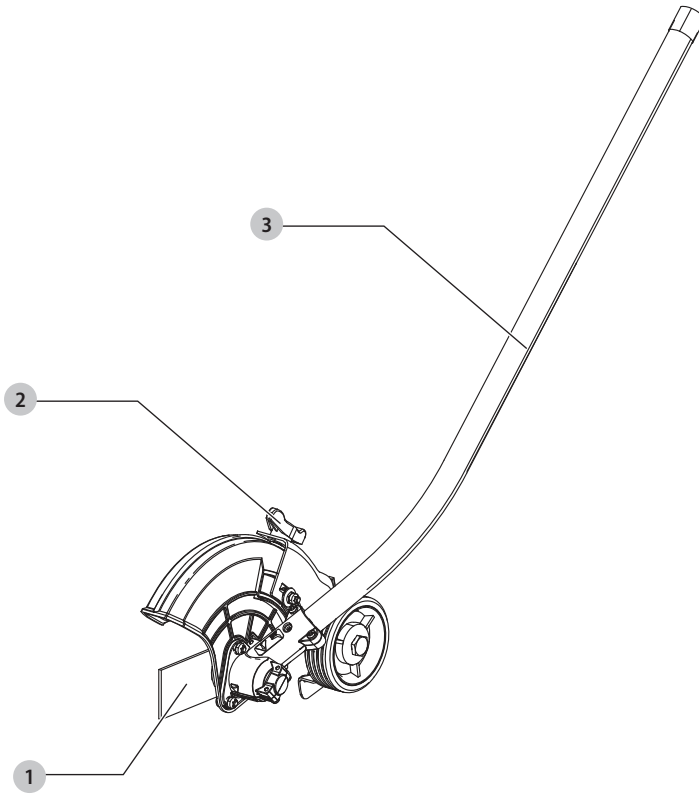

Components

- 1 Blade
- 2 Cut adjustment knob
- 3 Edger attachment pole

Composants

- 1 Lame
- 2 Bouton de réglage de coupe
- 3 Manche de fixation du coupe-bordure

Componentes

- 1 Cuchilla
- 2 Perilla de ajuste de corte
- 3 Poste de conexión de bordeadora

Fig. B

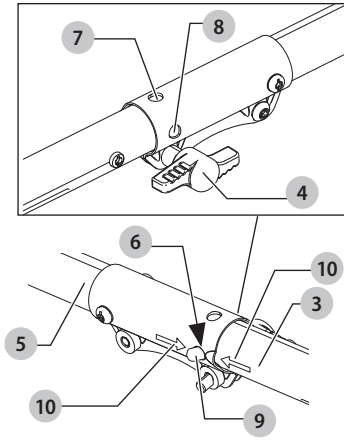

Fig. C

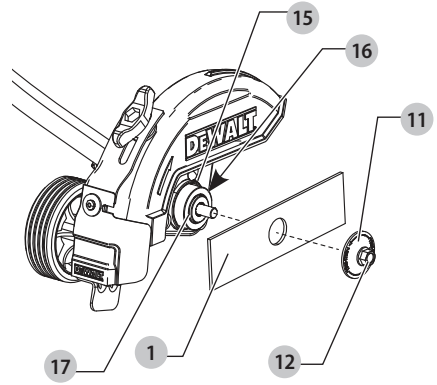

Fig. D

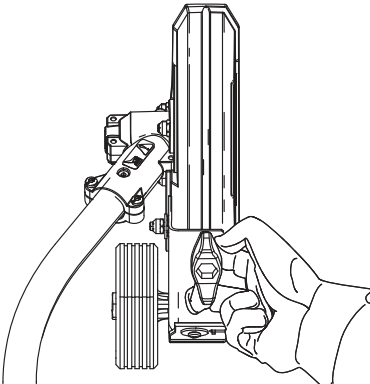

Fig. E

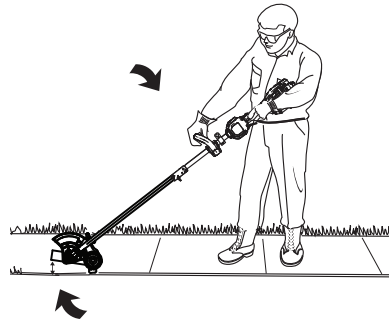
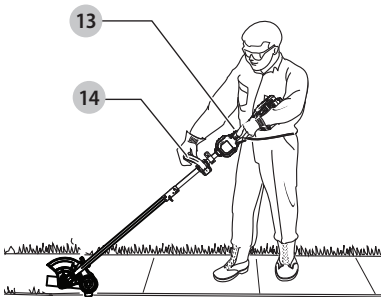

Fig. F





WARNING: Read all safety warnings and all instructions. Failure to follow the warnings and instructions may result in electric shock, fire and/or serious injury.



WARNING: To reduce the risk of injury, read the instruction manual.

Intended Use

This edger attachment is to be used only with DEWALT powerheads. This edger has been designed for professional and residential edging applications.

DO NOT use this appliance for any job except that for which it is intended.

DO NOT use under wet conditions or in the presence of flammable liquids or gases.

DO NOT let children come into contact with the tool. Supervision is required when inexperienced operators use this tool.

Definitions: Safety Alert Symbols and Words

This instruction manual uses the following safety alert symbols and words to alert you to hazardous situations and your risk of personal injury or property damage.



DANGER: Indicates an imminently hazardous situation which, if not avoided, **will** result in **death or serious injury**.



WARNING: Indicates a potentially hazardous situation which, if not avoided, **could** result in **death or serious injury**.



CAUTION: Indicates a potentially hazardous situation which, if not avoided, **may** result in **minor or moderate injury**.



(Used without word) Indicates a safety related message.

NOTICE: Indicates a practice **not related to personal injury** which, if not avoided, **may** result in **property damage**.

GENERAL POWER TOOL SAFETY WARNINGS



WARNING: Read all safety warnings, instructions, illustrations and specifications provided with this power tool. Failure to follow all instructions listed below may result in electric shock, fire and/or serious injury.

SAVE ALL WARNINGS AND INSTRUCTIONS FOR FUTURE REFERENCE.

The term "power tool" in the warnings refers to your mains-operated (corded) power tool or battery-operated (cordless) power tool.

1) Work Area Safety

- Keep work area clean and well lit.** Cluttered or dark areas invite accidents.
- Do not operate power tools in explosive atmospheres, such as in the presence of flammable liquids, gases or dust.** Power tools create sparks which may ignite the dust or fumes.

- Keep children and bystanders away while operating a power tool.** Distractions can cause you to lose control.

2) Electrical Safety

- Power tool plugs must match the outlet. Never modify the plug in any way. Do not use any adapter plugs with earthed (grounded) power tools.** Unmodified plugs and matching outlets will reduce risk of electric shock.
- Avoid body contact with earthed or grounded surfaces, such as pipes, radiators, ranges and refrigerators.** There is an increased risk of electric shock if your body is earthed or grounded.
- Do not expose power tools to rain or wet conditions.** Water entering a power tool will increase the risk of electric shock.
- Do not abuse the cord. Never use the cord for carrying, pulling or unplugging the power tool. Keep cord away from heat, oil, sharp edges or moving parts.** Damaged or entangled cords increase the risk of electric shock.
- When operating a power tool outdoors, use an extension cord suitable for outdoor use.** Use of a cord suitable for outdoor use reduces the risk of electric shock.
- If operating a power tool in a damp location is unavoidable, use a ground fault circuit interrupter (GFCI) protected supply.** Use of a GFCI reduces the risk of electric shock.

3) Personal Safety

- Stay alert, watch what you are doing and use common sense when operating a power tool. Do not use a power tool while you are tired or under the influence of drugs, alcohol or medication.** A moment of inattention while operating power tools may result in serious personal injury.
- Use personal protective equipment. Always wear eye protection.** Protective equipment such as a dust mask, non-skid safety shoes, hard hat, or hearing protection used for appropriate conditions will reduce personal injuries.
- Prevent unintentional starting. Ensure the switch is in the off-position before connecting to power source and/or battery pack, picking up or carrying the tool.** Carrying power tools with your finger on the switch or energizing power tools that have the switch on invites accidents.
- Remove any adjusting key or wrench before turning the power tool on.** A wrench or a key left attached to a rotating part of the power tool may result in personal injury.
- Do not overreach. Keep proper footing and balance at all times.** This enables better control of the power tool in unexpected situations.
- Dress properly. Do not wear loose clothing or jewelry. Keep your hair, clothing and gloves away from moving parts.** Loose clothes, jewelry or long hair can be caught in moving parts.

- g) **If devices are provided for the connection of dust extraction and collection facilities, ensure these are connected and properly used.** Use of dust collection can reduce dust-related hazards.
- h) **Do not let familiarity gained from frequent use of tools allow you to become complacent and ignore tool safety principles.** A careless action can cause severe injury within a fraction of a second.

4) Power Tool Use and Care

- a) **Do not force the power tool. Use the correct power tool for your application.** The correct power tool will do the job better and safer at the rate for which it was designed.
- b) **Do not use the power tool if the switch does not turn it on and off.** Any power tool that cannot be controlled with the switch is dangerous and must be repaired.
- c) **Disconnect the plug from the power source and/or remove the battery pack, if detachable, from the power tool before making any adjustments, changing accessories, or storing power tools.** Such preventive safety measures reduce the risk of starting the power tool accidentally.
- d) **Store idle power tools out of the reach of children and do not allow persons unfamiliar with the power tool or these instructions to operate the power tool.** Power tools are dangerous in the hands of untrained users.
- e) **Maintain power tools and accessories. Check for misalignment or binding of moving parts, breakage of parts and any other condition that may affect the power tool's operation. If damaged, have the power tool repaired before use.** Many accidents are caused by poorly maintained power tools.
- f) **Keep cutting tools sharp and clean.** Properly maintained cutting tools with sharp cutting edges are less likely to bind and are easier to control.
- g) **Use the power tool, accessories and tool bits etc. in accordance with these instructions, taking into account the working conditions and the work to be performed.** Use of the power tool for operations different from those intended could result in a hazardous situation.
- h) **Keep handles and grasping surfaces dry, clean and free from oil and grease.** Slippery handles and grasping surfaces do not allow for safe handling and control of the tool in unexpected situations.

5) Battery Tool Use and Care

- a) **Recharge only with the charger specified by the manufacturer.** A charger that is suitable for one type of battery pack may create a risk of fire when used with another battery pack.
- b) **Use power tools only with specifically designated battery packs.** Use of any other battery packs may create a risk of injury and fire.
- c) **When battery pack is not in use, keep it away from other metal objects, like paper clips, coins, keys, nails, screws or other small metal objects,**

that can make a connection from one terminal to another. Shorting the battery terminals together may cause burns or a fire.

- d) **Under abusive conditions, liquid may be ejected from the battery; avoid contact. If contact accidentally occurs, flush with water. If liquid contacts eyes, additionally seek medical help.** Liquid ejected from the battery may cause irritation or burns.
- e) **Do not use a battery pack or tool that is damaged or modified.** Damaged or modified batteries may exhibit unpredictable behavior resulting in fire, explosion or risk of injury.
- f) **Do not expose a battery pack or tool to fire or excessive temperature.** Exposure to fire or temperature above 265 °F (130 °C) may cause explosion.
- g) **Follow all charging instructions and do not charge the battery pack or tool outside the temperature range specified in the instructions.** Charging improperly or at temperatures outside the specified range may damage the battery and increase the risk of fire.

6) Service

- a) **Have your power tool serviced by a qualified repair person using only identical replacement parts.** This will ensure that the safety of the power tool is maintained.
- b) **Never service damaged battery packs.** Service of battery packs should only be performed by the manufacturer or authorized service providers.

IMPORTANT SAFETY INSTRUCTIONS



WARNING: To reduce risk of injury:

- Before any use, be sure everyone using this unit reads and understands all safety instructions and other information contained in this manual.
- Save these instructions and review frequently.



WARNING: When using electric gardening appliances, basic safety precautions should always be followed to reduce risk of fire, electric shock, and personal injury, including the following.

1. **Avoid Dangerous Environment** – Don't use appliances in damp or wet locations.
2. **Don't Use In Rain.**
3. **Keep Children Away** – All visitors should be kept at a distance from work area.
4. **Dress Properly** – Do not wear loose clothing or jewelry. They can be caught in moving parts. Use of rubber gloves and substantial footwear is recommended when working outdoors. Wear protective hair covering to contain long hair.
5. **Use Safety Glasses** – Always use face or dust mask if operation is dusty.
6. **Use Right Appliance** – Do not use appliance for any job except that for which it is intended.
7. **Don't grasp the exposed cutting blades or cutting edges when picking up or holding the appliance.**

8. **Don't Force Appliance** – It will do the job better and with less likelihood of a risk of injury at the rate for which it was designed.
 9. **Don't Overreach** – Keep proper footing and balance at all times.
 10. **Stay Alert** – Watch what you are doing. Use common sense. Do not operate appliance when you are tired.
 11. **Disconnect Appliance** – Remove the battery when not in use, before servicing, when changing accessories such as blades, and the like.
 12. **Store Idle Appliances Indoors** – When not in use, appliances should be stored indoors in dry, and high or locked-up place – out of reach of children.
 13. **Maintain Appliance With Care** – Keep cutting edge sharp and clean for best performance and to reduce the risk of injury. Follow instructions for lubricating and changing accessories. Inspect appliance power source periodically, and if damaged, have it repaired by an authorized service facility. Keep handles dry, clean, and free from oil and grease.
 14. **Check Damaged Parts** – Before further use of the appliance, a guard or other part that is damaged should be carefully checked to determine that it will operate properly and perform its intended function. Check for alignment of moving parts, binding of moving parts, breakage of parts, mounting, and any other condition that may affect its operation. A guard or other part that is damaged should be properly repaired or replaced by an authorized service center unless indicated elsewhere in this manual.
- **DO NOT OPERATE** portable electric appliances in gaseous or explosive atmospheres. Motors in these appliances normally spark, and the sparks might ignite fumes.
 - **STAY ALERT** – Do not operate this unit when you are tired, ill, or under the influence of alcohol, drugs, or medication.
 - **DO NOT** immerse appliance in water or squirt it with a hose.
 - **DO NOT** allow any liquid to get inside it. If appliance does get wet, allow to dry for a minimum of 48 hours.
 - **DO NOT** clean with a pressure washer.
 - **DO NOT** store the appliance on or adjacent to fertilizers or chemicals.
 - **DO NOT** charge appliance in rain, or in wet locations.
 - **REPLACEMENT PARTS:** When servicing use only identical replacement parts.

Additional Safety Information



WARNING: Never modify the power tool or any part of it. Damage or personal injury could result.



WARNING: ALWAYS use safety glasses. Everyday eyeglasses are NOT safety glasses. Also use face or dust mask if operation is dusty. **ALWAYS WEAR CERTIFIED SAFETY EQUIPMENT:**

- ANSI Z87.1 eye protection (CAN/CSA Z94.3),
- ANSI S12.6 (S3.19) hearing protection,
- NIOSH/OSHA/MSHA respiratory protection.



WARNING: Some dust contains chemicals known to State of California to cause cancer, birth defects or other reproductive harm. Some examples of these chemicals are:

- compounds in fertilizers,
- compounds in insecticides, herbicides and pesticides,
- arsenic and chromium from chemically treated lumber.

To reduce your exposure to these chemicals, wear approved safety equipment such as dust masks that are specially designed to filter out microscopic particles.



WARNING: Use of this tool can generate and/or disperse dust, which may cause serious and permanent respiratory or other injury. Always use NIOSH/OSHA approved respiratory protection appropriate for the dust exposure. Direct particles away from face and body.



WARNING: Always wear proper personal hearing protection that conforms to ANSI S12.6 (S3.19) during use. Under some conditions and duration of use, noise from this product may contribute to hearing loss.



CAUTION: When not in use, place tool on its side on a stable surface where it will not cause a tripping or falling hazard. Some tools with a large battery pack will stand upright but may be easily knocked over.

SAVE THESE INSTRUCTIONS

Additional Safety Warnings















WARNING: To reduce the risk of rebound (ricochet) injury, work going away from any nearby solid object such as wall, steps, large stone, tree, etc.

- **GUARD** – Do not use this appliance without guard attached.
- **BLADE** – Keep blade area clean.
- **KEEP FACE, HANDS AND FEET CLEAR OF CUTTING AREA AT ALL TIMES.** The rotating line performs a cutting function use care when trimming around screens and desirable plantings.
- **KEEP ALL BYSTANDERS AWAY** – at a safe distance from work area, especially children. **MAKE SURE** that other persons and pets are at least 100' (30 m) away.
- **BEFORE LANDSCAPING OR TRENCHING,** check for buried electrical cables.
- **USE GREAT CARE** when working close to solid objects and where necessary, do trimming by hand.
- **DAMAGE TO UNIT** – If you strike or become entangled with a foreign object, stop appliance immediately, check for damage and have any damage repaired before further operation is attempted.

ENGLISH

- **Air vents often cover moving parts and should be avoided.** Loose clothes, jewelry or long hair can be caught in moving parts.

The label on your tool may include the following symbols. The symbols and their definitions are as follows:



BPM.....	beats per minute		wear hearing protection
V.....	volts		read all documentation
min.....	minutes		Hot surface. Do not touch.
== or DC.....	direct current		Do not expose the tool to rain or high humidity or leave outdoors while it is raining.
.../min.....	per minute		Keep bystanders 100 ft. (30 m) away.
RPM.....	revolutions per minute		Beware of thrown objects
A.....	amperes		avoid staring at light
Hz.....	hertz		~ or AC..... alternating current
W.....	watts	Ah.....	amp hours
Wh.....	watt hours		
n ₀	no load speed		
n.....	rated speed		
	safety alert symbol		
	wear respiratory protection		
	wear eye protection		
	Class II Construction (double insulated)		

ASSEMBLY AND ADJUSTMENTS

-  **WARNING:** To reduce the risk of serious personal injury, turn unit off and remove the battery pack before making any adjustments or removing/installing attachments or accessories. An accidental start-up can cause injury.

Powerhead (Fig. B)

(DEWALT powerhead sold separately)

-  **WARNING:** To reduce risk of injury:
 - Before any use, be sure everyone using this product reads and understands all safety instructions and other information contained in the powerhead and attachment manuals.
 - Never apply power without an attachment being properly mounted to the powerhead.
-  **WARNING:** To reduce the risk of serious personal injury, turn unit off and remove the battery pack before making any adjustments or removing/installing attachments or accessories. An accidental start-up can cause injury.

Your attachment is designed such that the powerhead can separate from the edger attachment by turning the knob **4** counterclockwise, depressing the latching button **9** and gently pulling them apart by their poles **3**, **5**.

This should only be done with the power switch off and the battery pack removed. Inside the upper powerhead pole **5** is a mechanical coupling that will spin if the powerhead is turned on. This coupling can cause injury if contacted while the powerhead is operating.

NOTE: Ensure the attachment is fully engaged and the knob is fully tightened before operating. Check for proper engagement and tightness during use.

Assembling the Edger Attachment to the Powerhead (Fig. A, B, E)

1. The upper powerhead pole **5** is equipped with three latching holes **6**, **7**, **8** for the latching button **9**.
2. When installing the edger attachment pole **3** into the upper powerhead pole **5**, use the arrows **10** to align the latching button **9** with latching hole **6**, as shown in Fig. B

NOTE: To properly engage the latching button **9** with the latching hole **6**, slightly rotate the powerhead pole **5** and move it axially until the latching button engages the latching hole.

DO NOT insert the latching button into latching hole **7**, or **8**. Doing so will position the edger head in an incorrect orientation which could create a safety hazard. Latching holes **7** and **8** are for other attachments.

3. Turn the knob **4** to secure the attachment.
4. When properly assembled, it should look like Fig. E. If it does not, do not use, disassemble and re-align the edger attachment **3** so the latching button **9** engages with latching hole **6** as shown in Fig. B.

-  **WARNING:** Always check to make sure that the knobs are completely secured in place. If the knobs are not completely secured it could result in the assemblies becoming disconnected creating a hazardous condition. Periodically check the connections to ensure that the knobs are completely secured in place.

Blade (Fig. C)



-  **WARNING:** To reduce the risk of serious personal injury, turn unit off and remove the battery pack before making any adjustments or removing/installing attachments or accessories, or prior to cleaning. An accidental start-up can cause injury.

-  **WARNING:** Wait for blade to come to complete stop.

The blade **1**, spacer **11** and a hex head nut **12** should be attached to your edger in the order shown. Please check that the blade has been properly mounted before using your edger. The edger blade has two wear indicators that show when blade needs to be replaced.

NOTE: To increase blade life, keep initial cutting depth at minimum and increase depth setting as blade wears.

Blade Replacement

-  **WARNING:** Use gloves and proper eye protection. Turn the edger on its side. Be careful of sharp edges of blade.
-  **WARNING:** Blade rotates momentarily after the switch is released.

1. Remove battery.
2. Remove edger attachment from the powerhead. Reverse the steps under **Assembling the Edger Attachment to the Powerhead**.

Removing the Cutting Blade

1. Align the shaft bushing hole **15** with the locking rod slot **16** and insert a screwdriver (not supplied) into the bushing hole. Hold the screwdriver in position.
2. While holding the screwdriver, remove the flange nut **12** by turning it counterclockwise with a 13 mm wrench (not supplied) as shown in Fig. C.
3. Remove the blade spacer **11** and the blade **1** as shown in Fig. C. Examine all pieces for damage and replace if necessary.

Installing the New Cutting Blade

1. Install new blade **1** on shoulder of the blade cutter shaft bushing **17** as shown in Fig. C.
2. Align the shaft bushing hole **15** with the locking rod slot **16** and insert a screwdriver into the bushing hole.
3. Hold the screwdriver in position.
4. Install the blade spacer **11** on the blade so that the wide flat side faces the blade.
5. Install flange nut **12** with the flange against the blade spacer **11** and securely tighten with a 13 mm wrench (not supplied).
6. Tighten nut counterclockwise against the blade while holding the locking rod:
 - If using a torque wrench and an 13 mm socket tighten to: 325 -335 in lb, 27 - 28 ft. lb, 37 - 38 Nm.
 - Without a torque wrench, use a 13 mm closed-end or socket wrench, turning the nut until the blade retainer is snug against the shaft bushing. Ensure that the blade is installed correctly, then rotate the nut an additional 1/4 to 1/2 turn counterclockwise.
7. Remove the screwdriver from the locking rod slot **16**.

Cut Depth Adjustment (Fig. A, D)

 **WARNING:** To reduce the risk of serious personal injury, turn unit off and remove the battery pack before making any adjustments or removing/installing attachments or accessories, or prior to cleaning. An accidental start-up can cause injury.

The front wheel can be adjusted to allow a deeper or shallower cut, and to increase the life of the blade.

1. Wait for blade to come to complete stop.
2. Remove battery.
3. Loosen the cut depth knob **2**.
4. Slide the wheel up or down to the desired height.

NOTE: Lowering the wheel will decrease the cutting depth. Raising the wheel will increase the cutting depth. The recommend depth for edging is 1" (2.5 cm).

NOTE: Thick overgrowth may drag on the guard. Reduce the cut depth to the minimum to help reduce this effect.
5. Tighten knob firmly.

Edge Guide (Fig. E)

The edge guide is useful for cutting a straight path along sidewalks.

OPERATION

 **WARNING:** To reduce the risk of serious personal injury, turn unit off and remove the battery pack before making any adjustments or removing/installing attachments or accessories. An accidental start-up can cause injury.

Proper Hand Position (Fig. F)

 **WARNING:** To reduce the risk of serious personal injury, ALWAYS use proper hand position as shown.

 **WARNING:** To reduce the risk of serious personal injury, ALWAYS hold securely in anticipation of a sudden reaction.

 **WARNING:** Hold the tool using only the designated gripping surfaces: The powerhead handle and the auxiliary handle.

 **WARNING:** Do not use the pole as a gripping surface.

Proper hand position requires one hand on the powerhead handle **13** and one hand on the auxiliary handle **14**.

Usage

1. Set cut depth at 1" (2.5 cm)", refer to **Assembly and Adjustments** instructions.
 2. Before starting the edger, line up the tool so the edge guide rests against the edge of the paved surface. The wheel should be on the paved surface when edging.
- NOTE:** When there is heavy overgrowth of grass over the paved surface it may drag on the guard. An initial cut may be required with the edger on the grass side. This may require reducing the depth of cut (refer to **Cut Depth Adjustment** instructions).
3. To avoid kickback of edger, tilt the handle down so the blade is above the ground.
 4. Turn switch ON and allow blade to spin without moving tool.
 5. Slowly lift the handle to lower the blade, finding the edge of the paved surface and start edging. Then move tool forward slowly along edge of paved surface, keeping the edge guide pressed lightly against the pavement edge.
 - For the first edging each season, it is best to move forward slowly because grass is thickest then. Subsequent edging will be completed more rapidly. If the tool slows down, back it up an inch or two until the blade comes up to normal speed. During edging some sparks may be generated from hitting stones. This is normal. Do not attempt to edge when the grass or soil is wet or moist—for electrical safety and to prevent clogging of the blade chamber. If you must edge under conditions that cause the blade chamber to become clogged, release trigger, wait for blade to come to complete stop. Remove battery pack and remove clogged material with a stick. To continue to operate the tool in a clogged condition will seriously overload the motor.

 **CAUTION:** Do not attempt to unclog the blade chamber by dropping or tapping the tool on the ground. This can damage the unit. Keep hands clear of edge guide and blade when cleaning as these wear to a very sharp point during edging.

Landscaping/Trenching

- ⚠ WARNING:** Before Landscaping or Trenching, inspect and ensure there are no exposed or buried cables, pipes or other objects that may create a hazard or interfere with operating the edger. Set depth to only that required for the job. Do not overload. If tool slows, pull back slightly and wait until blade comes up to normal speed.

MAINTENANCE

- ⚠ WARNING:** To reduce the risk of serious personal injury, turn unit off and remove the battery pack before making any adjustments or removing/installing attachments or accessories. An accidental start-up can cause injury.

Your DEWALT power tool has been designed to operate over a long period of time with a minimum of maintenance. Continuous satisfactory operation depends upon proper tool care and regular cleaning.

Cleaning

- ⚠ WARNING:** Blow dirt and dust out of all air vents with clean, dry air at least once a week. To minimize the risk of eye injury, always wear ANSI Z87.1 approved eye protection when performing this procedure.
- ⚠ WARNING:** Never use solvents or other harsh chemicals for cleaning the non-metallic parts of the tool. These chemicals may weaken the plastic materials used in these parts. Use a cloth dampened only with water and mild soap. Never let any liquid get inside the tool; never immerse any part of the tool into a liquid.

Storage

- ⚠ DANGER:** Remove the battery. Wait for blade to come to complete stop.

Remove and clean any debris from the outside of the edger and inside of guard before storage. Refer to **MAINTENANCE** section. If necessary, the edger may be stored by hanging on a hook by its handle.

- ⚠ CAUTION:** Do not hang edger on the switch trigger.
- ⚠ NOTICE:** Do not store the tool on or adjacent to fertilizers or chemicals. Such storage can cause rapid corrosion.

Preventing Corrosion

Fertilizers and other garden chemicals contain agents that greatly accelerate the corrosion of metals. If you use the tool in areas where fertilizers or chemicals have been used, the tool should be cleaned immediately afterwards. Wipe all exposed parts with a damp cloth. You may lubricate only metal parts with a light petroleum based oil. When cleaning, DO NOT immerse tool in water or squirt it with a hose.

Accessories

- ⚠ WARNING:** Since accessories, other than those offered by DEWALT, have not been tested with this product, use of such accessories with this tool could be hazardous. To reduce the risk of injury, only DEWALT recommended accessories should be used with this product.

Recommended accessories for use with your tool are available at extra cost from your local dealer or authorized service center. If you need assistance in locating any accessory, please contact DEWALT call 1-800-4-DEWALT (1-800-433-9258) or visit our website: www.dewalt.com.

Repairs

The charger and battery pack are not serviceable. There are no serviceable parts inside the charger or battery pack.

- ⚠ WARNING:** To assure product SAFETY and RELIABILITY, repairs, maintenance and adjustment (including brush inspection and replacement, when applicable) should be performed by a DEWALT factory service center or a DEWALT authorized service center. Always use identical replacement parts.

Register Online

Thank you for your purchase. Register your product now for:

- **WARRANTY SERVICE:** Registering your product will help you obtain more efficient warranty service in case there is a problem with your product.
- **CONFIRMATION OF OWNERSHIP:** In case of an insurance loss, such as fire, flood or theft, your registration of ownership will serve as your proof of purchase.
- **FOR YOUR SAFETY:** Registering your product will allow us to contact you in the unlikely event a safety notification is required under the Federal Consumer Safety Act.
- Register online at www.dewalt.com

Three Year Limited Warranty

DEWALT will repair or replace, without charge, any defects due to faulty materials or workmanship for three years from the date of purchase (two years for batteries). This warranty does not cover part failure due to normal wear or tool abuse. For further detail of warranty coverage and warranty repair information, visit www.dewalt.com or call 1-800-4-DEWALT (1-800-433-9258). This warranty does not apply to accessories or damage caused where repairs have been made or attempted by others. THIS LIMITED WARRANTY IS GIVEN IN LIEU OF ALL OTHERS, INCLUDING THE IMPLIED WARRANTY OF MERCHANTABILITY AND FITNESS FOR A PARTICULAR PURPOSE, AND EXCLUDES ALL INCIDENTAL OR CONSEQUENTIAL DAMAGES. Some states do not allow limitations on how long an implied warranty lasts or the exclusion or limitation of incidental or consequential damages, so these limitations may not apply to you. This warranty gives you specific legal rights and you may have other rights which vary in certain states or provinces.

In addition to the warranty DeWALT tools are covered by our:

1 YEAR FREE SERVICE

DeWALT will maintain the tool and replace worn parts caused by normal use, for free, any time during the first two years after purchase.

2 YEARS FREE SERVICE ON DeWALT BATTERY PACKS

DC9071, DC9091, DC9096, DC9182, DC9280, DC9360,
DCB120, DCB122, DCB124, DCB127, DCB201, DCB203BT,
DCB207, DCB361

3 YEARS FREE SERVICE ON DeWALT BATTERY PACKS

DCB200, DCB203, DCB204, DCB204BT, DCB205, DCB205BT,
DCB206, DCB208, DCB230, DCB240, DCB606, DCB609,
DCB612, DCB615

NOTE: Battery warranty voided if the battery pack is tampered with in any way. DeWALT is not responsible for any injury caused by tampering and may prosecute warranty fraud to the fullest extent permitted by law.

90 DAY MONEY BACK GUARANTEE

If you are not completely satisfied with the performance of your DeWALT Power Tool or Nailer for any reason, you can return it within 90 days from the date of purchase with a receipt for a full refund – no questions asked.

LATIN AMERICA: This warranty does not apply to products sold in Latin America. For products sold in Latin America, see country specific warranty information contained in the packaging, call the local company or see website for warranty information.

FREE WARNING LABEL REPLACEMENT: If your warning labels become illegible or are missing, call 1-800-4-DeWALT (**1-800-433-9258**) for a free replacement.



AVERTISSEMENT : lire tous les avertissements de sécurité et toutes les directives. Le non-respect des avertissements et des directives pourrait se solder par un choc électrique, un incendie et/ou une blessure grave.



AVERTISSEMENT : afin de réduire le risque de blessures, lire le mode d'emploi de l'outil.

Utilisation prévue

Cet accessoire taille-haie doit être utilisé seulement avec les moteurs DEWALT. Ce coupe-bordure est conçu pour des applications de coupe professionnelles et résidentielles.

NE PAS utiliser cet outil pour toute tâche autre que celles pour lesquelles il est conçu.

NE PAS utiliser en conditions mouillées ou en présence de liquides ou gaz inflammables.

NE PAS laisser les enfants entrer en contact avec l'outil. Une supervision est nécessaire lorsque des utilisateurs inexpérimentés utilisent cet outil.

Définitions : symboles et termes d'alarmes sécurité

Ces guides d'utilisation utilisent les symboles et termes d'alarmes sécurité suivants pour vous prévenir de situations dangereuses et de risques de dommages corporels ou matériels.



DANGER : indique une situation dangereuse imminente qui, si elle n'est pas évitée, entraînera la mort ou des blessures graves.



AVERTISSEMENT : indique une situation potentiellement dangereuse qui, si elle n'est pas évitée, pourrait entraîner la mort ou des blessures graves.



ATTENTION : indique une situation potentiellement dangereuse qui, si elle n'est pas évitée, pourrait entraîner des blessures légères ou modérées.



(Si utilisé sans aucun terme) Indique un message propre à la sécurité.

AVIS : indique une pratique ne posant aucun risque de dommages corporels mais qui par contre, si rien n'est fait pour l'éviter, pourrait poser des risques de dommages matériels.

AVERTISSEMENTS GÉNÉRAUX SUR LA SÉCURITÉ DES OUTILS



AVERTISSEMENT : lisez tous les avertissements de sécurité, toutes les instructions, les illustrations et les caractéristiques fournis avec cet outil électrique. Ne pas suivre toutes les instructions comprises aux présentes peut conduire à un choc électrique, un incendie et/ou des blessures graves.

CONSERVER TOUS LES AVERTISSEMENTS ET TOUTES LES DIRECTIVES POUR UN USAGE ULTÉRIEUR

Le terme « outil électrique » cité dans les avertissements se rapporte à votre outil électrique à alimentation sur secteur (avec fil) ou par piles (sans fil).

1) Sécurité du lieu de travail

- Tenir l'aire de travail propre et bien éclairée.**
Les lieux encombrés ou sombres sont propices aux accidents.
- Ne pas faire fonctionner d'outils électriques dans un milieu déflamant, tel qu'en présence de liquides, de gaz ou de poussières inflammables.**
Les outils électriques produisent des étincelles qui pourraient enflammer la poussière ou les vapeurs.
- Éloigner les enfants et les personnes à proximité pendant l'utilisation d'un outil électrique.** Une distraction pourrait en faire perdre la maîtrise à l'utilisateur.

2) Sécurité en matière d'électricité

- Les fiches des outils électriques doivent correspondre à la prise. Ne jamais modifier la fiche d'aucune façon. Ne jamais utiliser de fiche d'adaptation avec un outil électrique mis à la terre.** Le risque de choc électrique sera réduit par l'utilisation de fiches non modifiées correspondant à la prise.
- Éviter tout contact physique avec des surfaces mises à la terre comme des tuyaux, des radiateurs, des cuisinières et des réfrigérateurs.** Le risque de choc électrique est plus élevé si votre corps est mis à la terre.
- Ne pas exposer les outils électriques à la pluie ou à l'humidité.** La pénétration de l'eau dans un outil électrique augmente le risque de choc électrique.
- Ne pas utiliser le cordon de façon abusive. Ne jamais utiliser le cordon pour transporter, tirer ou débrancher un outil électrique. Tenir le cordon éloigné de la chaleur, de l'huile, des bords tranchants et des pièces mobiles.** Les cordons endommagés ou enchevêtrés augmentent les risques de choc électrique.
- Pour l'utilisation d'un outil électrique à l'extérieur, se servir d'une rallonge convenant à cette application.** L'utilisation d'une rallonge conçue pour l'extérieur réduira les risques de choc électrique.
- S'il est impossible d'éviter l'utilisation d'un outil électrique dans un endroit humide, brancher l'outil dans une prise ou sur un circuit d'alimentation dotés d'un disjoncteur de fuite à la terre (GFCI).** L'utilisation de ce type de disjoncteur réduit les risques de choc électrique.

3) Sécurité personnelle

- Être vigilant, surveiller le travail effectué et faire preuve de jugement lorsqu'un outil électrique est utilisé. Ne pas utiliser d'outil électrique en cas de fatigue ou sous l'influence de drogues, d'alcool ou de médicaments.** Un simple moment d'inattention en utilisant un outil électrique peut entraîner des blessures corporelles graves.
- Utiliser des équipements de protection individuelle. Toujours porter une protection oculaire.** L'utilisation d'équipements de protection comme un masque antipoussière, des chaussures

antidérapantes, un casque de sécurité ou des protecteurs auditifs lorsque la situation le requiert réduira les risques de blessures corporelles.

- c) **Empêcher les démarrages intempestifs. S'assurer que l'interrupteur se trouve à la position d'arrêt avant de relier l'outil à une source d'alimentation et/ou d'insérer un bloc-piles, de ramasser ou de transporter l'outil.** Transporter un outil électrique alors que le doigt repose sur l'interrupteur ou brancher un outil électrique dont l'interrupteur est à la position de marche risque de provoquer un accident.
- d) **Retirer toute clé de réglage ou clé avant de démarrer l'outil.** Une clé ou une clé de réglage attachée à une partie pivotante de l'outil électrique peut provoquer des blessures corporelles.
- e) **Ne pas trop tendre les bras. Conserver son équilibre en tout temps.** Cela permet de mieux maîtriser l'outil électrique dans les situations imprévues.
- f) **S'habiller de manière appropriée. Ne pas porter de vêtements amples ni de bijoux. Garder les cheveux, les vêtements et les gants à l'écart des pièces mobiles.** Les vêtements amples, les bijoux ou les cheveux longs risquent de rester coincés dans les pièces mobiles.
- g) **Si des composants sont fournis pour le raccordement de dispositifs de dépoussiérage et de ramassage, s'assurer que ceux-ci sont bien raccordés et utilisés.** L'utilisation d'un dispositif de dépoussiérage peut réduire les dangers engendrés par les poussières.
- h) **Ne pas laisser votre connaissance acquise suite l'utilisation fréquente des outils vous permettre de baisser la garde et ignorer les principes de sécurité de l'outil.** Un acte irréfléchi peut causer une blessure grave en une fraction de seconde.

4) Utilisation et entretien d'un outil électrique

- a) **Ne pas forcer un outil électrique. Utiliser l'outil électrique approprié à l'application.** L'outil électrique approprié effectuera un meilleur travail, de façon plus sûre et à la vitesse pour laquelle il a été conçu.
- b) **Ne pas utiliser un outil électrique dont l'interrupteur est défectueux.** Tout outil électrique dont l'interrupteur est défectueux est dangereux et doit être réparé.
- c) **Débranchez la fiche de la prise électrique et, si amovible, retirez le bloc-piles de l'outil avant d'effectuer tout ajustement, changement et entreposage de celui-ci.** Ces mesures préventives réduisent les risques de démarrage accidentel de l'outil électrique.
- d) **Ranger les outils électriques hors de la portée des enfants et ne permettre à aucune personne n'étant pas familière avec un outil électrique ou son mode d'emploi d'utiliser cet outil.** Les outils électriques deviennent dangereux entre les mains d'utilisateurs inexpérimentés.

- e) **Gardez les poignées et surfaces d'emprise propres et libres de tout produit lubrifiant. Vérifier si les pièces mobiles sont mal alignées ou coincées, si des pièces sont brisées ou présentent toute autre condition susceptible de nuire au bon fonctionnement de l'outil électrique. En cas de dommage, faire réparer l'outil électrique avant toute nouvelle utilisation.** Beaucoup d'accidents sont causés par des outils électriques mal entretenus.
- f) **S'assurer que les outils de coupe sont aiguisés et propres.** Les outils de coupe bien entretenus et affûtés sont moins susceptibles de se coincer et sont plus faciles à maîtriser.
- g) **Utiliser l'outil électrique, les accessoires, les forets, etc. conformément aux présentes directives en tenant compte des conditions de travail et du travail à effectuer.** L'utilisation d'un outil électrique pour toute opération autre que celle pour laquelle il a été conçu est dangereuse.
- h) **Garder vos mains et les surfaces de prise sèches, propres et libres de graisse et de poussière.** Les mains et les surfaces de prise glissante ne permettent pas la manutention et le contrôle sécuritaires de l'outil dans les situations imprévues.

5) Utilisation et entretien du bloc-piles

- a) **Ne recharger l'outil qu'au moyen du chargeur précisé par le fabricant.** L'utilisation d'un chargeur qui convient à un type de bloc-piles risque de provoquer un incendie s'il est utilisé avec un autre type de bloc-piles.
- b) **Utiliser les outils électriques uniquement avec les blocs-piles conçus à cet effet.** L'utilisation de tout autre bloc-piles risque de causer des blessures ou un incendie.
- c) **Lorsque le bloc-piles n'est pas utilisé, le tenir éloigné des objets métalliques, notamment des trombones, de la monnaie, des clés, des clous, des vis ou autres petits objets métalliques qui peuvent établir une connexion entre les deux bornes.** Le court-circuit des bornes du bloc-piles risque de provoquer des brûlures ou un incendie.
- d) **En cas d'utilisation abusive, le liquide peut gicler hors du bloc-piles; éviter tout contact avec ce liquide. Si un contact accidentel se produit, laver à grande eau. Si le liquide entre en contact avec les yeux, obtenir également des soins médicaux.** Le liquide qui gicle hors du bloc-piles peut provoquer des irritations ou des brûlures.
- e) **Ne pas utiliser de bloc-piles ou outil qui a été endommagé ou modifié.** Les unités endommagées ou modifiées peuvent avoir une réaction imprévisible résultant en un incendie, une explosion ou un potentiel de blessure.
- f) **Ne pas exposer de bloc-piles ou l'outil aux flammes ou à des températures excessives.** L'exposition aux flammes ou à une température au-dessus de 129 °C (265 °F) pourrait causer une explosion.

- g) **Suivre toutes les instructions de recharge et ne rechargez pas le bloc-piles ou l'outil à des températures hors de la plage de température indiquée dans les instructions.** Une recharge non conforme ou à une température hors des limites spécifiées peut endommager les piles et augmenter le risque d'incendie.

6) Réparation

- a) **Faire réparer l'outil électrique par un réparateur professionnel en n'utilisant que des pièces de recharge identiques.** Cela permettra de maintenir une utilisation sécuritaire de l'outil électriques.
- b) **Ne jamais réparer des blocs-piles endommagés.** La réparation de blocs-piles doit seulement être effectuée par le fabricant ou les fournisseurs de service autorisé.

CONSIGNES IMPORTANTES DE SÉCURITÉ



AVERTISSEMENT : afin de réduire le risque de blessure :

- Avant toute utilisation, s'assurer que toutes les personnes qui utiliseront l'outil lisent et assimilent toutes les consignes de sécurité et les autres renseignements de sécurité compris dans le présent manuel.
- Conservez ces instructions et consultez-les souvent.



AVERTISSEMENT : Lors de l'utilisation d'outils de jardinage électriques, les mesures de précaution de base devraient toujours être prises pour réduire la possibilité d'incendie, de choc électrique et de blessures, en suivant les recommandations suivantes.

1. **Évitez les environnements dangereux :** ne pas utiliser des appareils dans des endroits humides ou mouillés.
2. **Ne pas utiliser sous la pluie.**
3. **Gardez les enfants éloignés :** tous les visiteurs devraient être gardés à une distance sécuritaire de l'aire de travail.
4. **Portez des vêtements appropriés :** ne pas porter des vêtements amples ou des bijoux. Ils peuvent se coincer dans les pièces qui se déplacent. L'utilisation de gants en caoutchouc et de très bonnes chaussures est recommandée lors du travail extérieur. Portez une protection pour vos cheveux afin de les retenir.
5. **Utilisez des lunettes de sécurité :** utilisez un masque facial ou antipoussières s'il y a de la poussière durant l'utilisation.
6. **Utilisez le bon outil :** ne pas utiliser cet outil pour toute tâche autre que celles pour lesquelles il est conçu.
7. **Ne pas saisir les lames de coupe exposées ou les bords coupants lorsque vous prenez ou tenez l'appareil.**
8. **Ne pas forcer l'outil :** le travail sera mieux fait et avec moins de probabilité de risque à la vitesse pour laquelle il a été conçu.
9. **Ne pas s'étirer :** maintenez vos pieds bien d'aplomb sur le sol et un bon équilibre en tout temps.
10. **Demeurez vigilant :** regardez ce que vous faites. Faites preuve de bon sens. Ne pas utiliser l'outil lorsque vous êtes fatigué.

11. **Débrancher l'appareil :** Retirez la pile : lorsque vous n'utilisez pas l'outil, avant de le réparer, lorsque vous changez les accessoires comme les lames et autres.
12. **Entreposez les outils arrêtés à l'intérieur :** lorsqu'ils ne sont pas utilisés, les outils doivent être entreposés à l'intérieur dans un endroit sec et élevé ou verrouillé hors de portée des enfants.
13. **Entretenez soigneusement l'outil :** gardez les bords coupants aiguisés et nettoyez pour une meilleure performance et afin de réduire le risque de blessure. Suivez les instructions pour lubrifier et changer les accessoires. Inspectez régulièrement la source d'alimentation et si elle est endommagée, faites-la réparer dans un établissement de services autorisé. Gardez vos mains sèches, propres et exemptes de graisse et de poussière.
14. **Vérifiez les pièces endommagées :** avant toute utilisation ultérieure de l'outil, un protecteur ou une autre pièce qui est endommagé doit être soigneusement vérifié afin de déterminer s'il fonctionnera correctement et s'il effectuera la fonction prévue. Vérifiez l'alignement des pièces qui se déplacent, les fixations des pièces qui se déplacent, le bris des pièces, le montage et tout autre état qui peut affecter son utilisation. Un protecteur ou une autre pièce qui est endommagé doit être convenablement réparé ou remplacé par un centre de services autorisé sauf si c'est indiqué ailleurs dans ce guide.

CONSERVEZ CES INSTRUCTIONS

Avertissements de sécurité supplémentaires



AVERTISSEMENT : afin de réduire le risque de blessures par rebond (ricochet), travaillez à distance de tout objet solide à proximité comme un mur, des marches, une grosse pierre, un arbre, etc.

- **PROTECTEUR :** ne pas utiliser cet outil sans avoir fixé le protecteur.
- **LAME :** gardez la surface de la lame propre.
- **GARDEZ VOTRE VISAGE, VOS MAINS ET VOS PIEDS À L'ÉCART DE LA ZONE DE COUPE EN TOUT TEMPS.** Le fil en rotation a une fonction de coupe : faites attention lorsque vous coupez autour des moustiquaires et des plantes désirables.
- **GARDEZ TOUS LES PASSANTS ÉLOIGNÉS :** à une distance sécuritaire de la zone de travail, particulièrement les enfants. ASSUREZ-VOUS que les autres personnes et les animaux sont à une distance d'au moins 30 m (100 pi).
- **AVANT DE FAIRE DE L'AMÉNAGEMENT PAYSAGER OU DE CREUSER DES TRANCHÉES,** vérifiez s'il y a des câbles électriques enfouis.
- **FAITES TRÈS ATTENTION** lorsque vous travaillez près d'objets solides et au besoin, taillez à la main.
- **DOMMAGES À L'APPAREIL :** si vous heurtez ou si vous êtes emmêlé avec un objet étranger, arrêtez immédiatement l'appareil, vérifiez les dommages et faites-les réparer avant toute utilisation ultérieure.

- **NE PAS UTILISER** les outils électriques portatifs dans une atmosphère gazeuse ou explosive. Les moteurs de ces outils produisent des étincelles et ces étincelles pourraient enflammer les vapeurs.
- **DEMEUREZ VIGILANT** : ne pas utiliser cet outil lorsque vous êtes fatigué, malade ou sous l'influence de l'alcool, de drogues ou de médicaments.
- **NE PAS** immerger l'outil dans l'eau ou l'asperger avec un tuyau.
- **NE PAS** laisser pénétrer tout liquide à l'intérieur. Si l'outil est mouillé, laissez-le sécher pendant au moins 48 heures.
- **NE PAS** nettoyer avec une laveuse à pression.
- **NE PAS** entreposer l'appareil sur ou près de fertilisants ou de produits chimiques.
- **NE PAS** charger l'outil sous la pluie ou dans des endroits mouillés.
- **PIÈCES DE REMPLACEMENT** : Lorsque vous effectuez des réparations, utilisez seulement des pièces de remplacement identiques.

Renseignements de sécurité supplémentaires

AVERTISSEMENT : ne jamais modifier l'outil électrique ou toute pièce de celui-ci. Cela pourrait entraîner des dommages matériels ou des blessures corporelles.

AVERTISSEMENT : portez **TOUJOURS** des lunettes de sécurité. Les lunettes de tous les jours **NE SONT PAS** des lunettes de sécurité. Utilisez également un masque facial ou anti-poussière pour les opérations poussiéreuses. **PORTEZ TOUJOURS UN ÉQUIPEMENT DE SÉCURITÉ CERTIFIÉ** :

- Protection oculaire ANSI Z87.1 (CAN/CSA Z94.3),
- Protection auditive ANSI S12.6 (S3.19),
- Protection respiratoire NIOSH/OSHA/MSHA.

AVERTISSEMENT : certaines poussières contiennent des produits chimiques reconnus dans l'État de la Californie pour causer le cancer et des anomalies congénitales ou autres effets nuisibles sur la reproduction. Certains exemples de ces produits chimiques sont :

- des composants de fertilisants,
- des composants d'insecticides, d'herbicides et de pesticides,
- l'arsenic et le chrome provenant du bois de construction traité chimiquement.

Pour réduire votre exposition à ces produits chimiques, portez un équipement de sécurité approuvé, comme un masque anti-poussière spécialement conçu pour filtrer les particules microscopiques.













AVERTISSEMENT : l'utilisation de cet outil peut générer et/ou disperser de la poussière qui peut causer des lésions respiratoires graves et permanentes ou d'autres blessures. Utilisez toujours une protection respiratoire approuvée par NIOSH/OSHA appropriée pour l'exposition à la poussière. Dirigez les particules loin du visage et du corps.

AVERTISSEMENT : portez toujours une protection auditive personnelle appropriée conforme à ANSI S12.6 (S3.19) durant l'utilisation. Dans certaines conditions et selon la durée d'utilisation, le bruit provenant de ce produit peut contribuer à la perte de l'audition.

ATTENTION : lorsque vous ne l'utilisez pas, placez l'outil sur le côté sur une surface stable là où cela n'entraînera pas un risque de trébuchement ou de chute. Certains outils avec de gros bloc-piles tiennent debout, mais ils peuvent facilement être renversés.

- Les événements couvrent souvent des pièces qui se déplacent et doivent être évités. Les vêtements amples, les bijoux ou les cheveux longs peuvent se coincer dans des pièces en mouvement.

L'étiquette sur votre outil peut comporter les symboles suivants. Les symboles et les définitions sont les suivants :

BPM.....	battements par minute		Construction de classe II (à isolation double)
V.....	volts		portez une protection auditive
min.....	minutes		lisez toute la documentation
— ou CC.....	courant continu		Surface chaude. Ne pas toucher.
.../min.....	par minute		N'exposez pas l'outil à la pluie ou à une forte humidité et ne le laissez pas dehors s'il pleut.
Tr/min.....	tours par minute		Gardez les spectateurs à 30 m (100 pi).
A.....	ampères		Méfiez-vous des projectiles lancés.
Hz.....	hertz		évitiez de fixer la lumière
W.....	watts		~ ou CA..... courant alternatif
Wh.....	Wattheures	Ah.....	ampères-heures
n ₀	vitesse à vide		
n.....	vitesse nominale		
	symbole d'alertes de sécurité		
	portez une protection respiratoire		
	portez une protection oculaire		

ASSEMBLAGE ET AJUSTEMENTS

AVERTISSEMENT : afin de réduire le risque de blessure corporelle, éteignez l'appareil et retirez le bloc-piles avant d'effectuer tout ajustement ou de retirer/installer des pièces ou des accessoires. Un déclenchement accidentel du démarrage peut causer des blessures.

Moteur (Fig. B)

(Moteur DEWALT vendu séparément)

AVERTISSEMENT : afin de réduire le risque de blessure :

- Avant toute utilisation, s'assurer que toutes les personnes qui utiliseront l'outil lisent et assimilent toutes les consignes de sécurité et les autres informations contenues dans les manuels du moteur et des accessoires.

- Ne jamais mettre sous tension sans qu'un accessoire soit bien installé sur le moteur.



AVERTISSEMENT : afin de réduire le risque des blessures corporelles graves, éteignez l'outil et, retirez le bloc-piles avant d'effectuer tout réglage ou de retirer/installer des pièces ou des accessoires. Un démarrage accidentel peut causer des blessures.

Votre accessoire est conçu pour que le moteur puisse être séparé de la coupe-bordure en tournant la molette 4 dans le sens inverse aux aiguilles d'une montre, en appuyant sur le bouton de verrouillage 9 et en les séparant doucement par les manches 3, 5.

Cela doit seulement être fait avec la gâchette éteinte et le bloc-piles retiré. À l'intérieur du manche supérieur du moteur 5 se trouve un couplage mécanique qui tourne lorsque le moteur est en marche. Ce raccord peut provoquer une blessure s'il est en contact alors que le moteur fonctionne.

REMARQUE : Assurez-vous que l'accessoire est complètement engagé et que la molette est complètement serrée avant utilisation. Vérifiez que l'engagement et le serrage sont corrects pendant l'utilisation.

Assemblage du coupe-bordure au moteur (Fig. A, B, E)

1. Le manche supérieur du moteur 5 est équipé de trois trous de verrouillage 6, 7, 8 pour le bouton de verrouillage 9.
2. En installant le manche de l'accessoire coupe-bordure 3 dans le manche supérieur du moteur 5, utilisez les flèches 10 pour aligner le bouton de verrouillage 9 avec le trou de verrouillage 6, comme illustré à la Fig. B.
REMARQUE : Pour engager correctement le bouton de verrouillage 9 dans le trou de verrouillage 6, tournez légèrement le 5 et déplacez-le dans le sens axial jusqu'à ce que le bouton de verrouillage s'engage dans le trou de verrouillage.
NE PAS insérer le bouton de verrouillage dans le trou de verrouillage 7, ou 8. Cela positionnerait la tête du coupe-bordure dans un sens incorrect et pourrait créer un risque de sécurité. Les trous de verrouillage 7 et 8 correspondent à d'autres accessoires.
3. Tournez la molette 4 pour sécuriser l'accessoire.
4. Un assemblage correct doit avoir le même aspect que la Fig. E. Sinon, n'utilisez pas l'accessoire, démontez-le et réalignez l'accessoire coupe-bordure 3 desorte que le bouton de verrouillage 9 s'engage dans le trou de verrouillage 6 comme illustré à la Fig. B.



AVERTISSEMENT : vérifiez toujours que les molettes sont totalement sécuritaires en position. Si les molettes ne sont pas complètement sécuritaires, les ensembles peuvent se détacher et créer une situation dangereuse. Vérifiez régulièrement les connexions afin de vous assurer que les molettes sont totalement sécuritaires en position.

Lame (Fig. C)



AVERTISSEMENT : afin de réduire le risque des blessures corporelles graves, éteignez l'outil et, retirez le bloc-pile avant d'effectuer tout réglage ou de retirer/installer des pièces ou des accessoires, de remplacer le fil ou avant le nettoyage. Un démarrage accidentel peut causer des blessures.



AVERTISSEMENT : attendre que la lame s'arrête complètement.

La lame 1, l'entretoise 11 et un écrou hexagonal 12 doivent être montés sur votre coupe-bordure dans l'ordre indiqué. Vérifiez que la lame a été montée correctement avant d'utiliser votre coupe-bordure. La lame du coupe-bordure possède deux indicateurs d'usure qui indiquent quand la lame doit être remplacée.

REMARQUE : Pour prolonger la durée de service de la lame, maintenez la profondeur de coupe initiale au minimum et augmentez le réglage de profondeur à mesure que la lame s'use.

Remplacement de la lame



AVERTISSEMENT : utilisez des gants et une protection oculaire appropriée. Tournez le coupe-bordure sur le côté. Faites attention aux bords aiguisés de la lame.



AVERTISSEMENT : la lame tourne brièvement une fois le commutateur relâché.

1. Retirez le bloc-piles.
2. Retirez l'accessoire coupe-bordure du moteur. Procédez à l'inverse des étapes de la section **Assembler l'accessoire coupe-bordure au moteur**.

Retirer la lame de coupe

1. Alignez le trou de la bague de l'axe 15 avec le logement de la tige de verrouillage 16 et insérez un tournevis (non fourni) dans le trou de la bague. Maintenez le tournevis en position.
2. En tenant le tournevis, retirez l'écrou de bride 12 en le tournant dans le sens inverse aux aiguilles d'une montre avec une clé de 13 mm (non fournie) comme illustré à la Fig. C.
3. Retirez l'entretoise de la lame 11 et la lame 1 comme illustré à la Fig. C. Examinez toutes les pièces en termes de dommages et remplacez-les au besoin.

Pose de la lame de coupe neuve

1. Installez la lame neuve 1 sur l'épaulement de la bague de l'axe de la lame 17 comme illustré à la Fig. C.
2. Alignez le trou de la bague de l'axe 15 avec le logement de la tige de verrouillage 16 et insérez un tournevis dans le trou de la bague.
3. Maintenez le tournevis en position.
4. Installez l'entretoise de la lame 11 sur la lame de sorte que le côté large et plat soit en face de la lame.
5. Installez l'écrou de la bride 12 avec la bride contre l'entretoise de lame 11 et serrez la lame de façon sécuritaire avec une clé de 13 mm (non fournie).

6. Serrez l'écrou dans le sens des inverse aux aiguilles d'une montre contre la lame en maintenant la tige de verrouillage :
- Si vous utilisez une clé dynamométrique et une douille de 13 mm, serrez à : 325 - 335 lb, 27 - 28 ft. lb, 37 - 38 Nm.
 - Sans clé dynamométrique, utilisez une clé à œil ou une clé à douille de 13 mm, en tournant l'écrou jusqu'à ce que la retenue de la lame soit étroitement placée contre la bague de l'axe. Vérifiez que la bague est installée correctement puis tournez l'écrou de 1/4 à 1/2 tout supplémentaire dans le sens des aiguilles d'une montre.
7. Retirez le tournevis du logement de la tige de verrouillage **16**.

Ajustement de la profondeur de coupe (Fig. A, D)

 **AVERTISSEMENT** : afin de réduire le risque des blessures corporelles graves, éteignez l'outil et, retirez le bloc-pile avant d'effectuer tout réglage ou de retirer/installer des pièces ou des accessoires, de remplacer le fil ou avant le nettoyage. Un démarrage accidentel peut causer des blessures.

La roue avant peut être réglée pour autoriser une coupe plus ou moins profonde et pour prolonger la durée de service de la lame.

1. Attendez que la lame s'arrête complètement.
2. Retirez le bloc-piles.
3. Desserrez la molette de profondeur de coupe **2**.
4. Faites glisser la roue vers le haut ou vers le bas à la hauteur désirée.

REMARQUE : Abaisser la roue diminue la profondeur de coupe. Relever la roue augmente la profondeur de coupe. La profondeur recommandée pour tailler les bordures est de 1" (2,5 cm).

REMARQUE : Une végétation dense peut traîner le protecteur. Réduisez la profondeur de la coupe au minimum pour aider à réduire cet effet.

5. Serrez fermement la molette.

Guide haie (Fig. E)

Le guide-bordure est pratique pour tailler un passage rectiligne le long des allées.

FONCTIONNEMENT

 **AVERTISSEMENT** : afin de réduire le risque de blessure corporelle, éteignez l'appareil et retirez le bloc-piles avant d'effectuer tout ajustement ou de retirer/installer des pièces ou des accessoires. Un déclenchement accidentel du démarrage peut causer des blessures.

Position correcte des mains (Fig. F)

 **AVERTISSEMENT** : pour réduire tout risque de dommages corporels graves, adopter **SYSTÉMATIQUEMENT** la position des mains illustrée.

 **AVERTISSEMENT** : pour réduire tout risque de dommages corporels graves, maintenir fermement et **SYSTÉMATIQUEMENT** l'outil pour anticiper toute réaction soudaine de sa part.

 **AVERTISSEMENT** : tenir l'outil seulement pas les surfaces de préhension prévues : La poignée du moteur et la poignée auxiliaire.

 **AVERTISSEMENT** : ne pas utiliser le manche comme surface de préhension.

Une position des mains appropriée nécessite une main sur la poignée du moteur **13** et une main sur la poignée auxiliaire **14**.

Utilisation

1. Réglez la profondeur de coupe sur 1" (2,5 cm)", consultez les instructions de **montage et de réglage**.
2. Avant de démarrer le coupe-bordure, alignez l'outil de sorte que le guide-bordure repose contre le bord de la surface pavée. Laroue doit se trouver sur la surface pavée pendant la coupe.

REMARQUE : Lorsqu'il y a une croissance excessive de gazon sur la surface pavée, cela peut traîner le protecteur. Une coupe initiale peut être requise avec le coupe-bordure du côté du gazon. Cela peut nécessiter de réduire la profondeur de coupe (consultez les instructions **Adjustement de la profondeur de coupe**).

3. Pour éviter le rebond du coupe-bordure, inclinez la poignée vers le bas afin que la lame soit au-dessus du sol.
4. Tournez le commutateur sur MARCHE et laissez la lame tourner sans déplacer l'outil.
5. Soulevez lentement la poignée pour abaisser la lame, trouver le bord de la surface pavée et commencer la coupe. Avancez ensuite l'outil lentement le long de la surface pavée, en maintenant le guide-bordure légèrement appuyé contre le bord du dallage.

- Pour la première coupe de bordure de la saison, il est préférable d'avancer lentement car l'herbe est alors épaisse. Les coupes suivantes seront réalisées plus rapidement. Si l'outil ralentit, reculez-le de quelques centimètres jusqu'à ce que la lame reprenne sa vitesse normale. Des étincelles peuvent être créées pendant la coupe lorsque des pierres sont heurtées. C'est normal. Ne tentez pas de couper lorsque l'herbe ou le sol est mouillé ou humide - pour la sécurité électrique et pour éviter de colmater la chambre de la lame. Si vous devez couper dans des conditions qui colmatent la chambre de la lame, relâchez la gâchette, attendez que la lame s'arrête complètement. Retirez le bloc-piles et éliminez la matière colmatée avec un bâton. Continuer à utiliser l'outil colmaté surcharge énormément le moteur.

 **ATTENTION** : ne tentez pas de dégager la chambre de la lame en échappant ou en tapant l'outil au sol. Vous pourriez endommager l'appareil. Tenez vos mains à l'écart du guide-bordure et de la lame lors du nettoyage car ces pièces deviennent très coupantes pendant la coupe.

Aménagement paysager / creuser des tranchées

⚠ AVERTISSEMENT : avant de réaliser des aménagements paysagers ou de creuser des tranchées, inspectez et vérifiez qu'il n'y a pas de câbles, tuyaux ou autres objets enfouis, susceptibles de créer un danger ou d'interférer avec le fonctionnement du coupe-bordure. Réglez seulement la profondeur nécessaire pour la tâche. Ne pas surcharger. Si l'outil ralentit, reculez légèrement et attendez que la lame revienne à la vitesse normale.

ENTRETIEN

⚠ AVERTISSEMENT : afin de réduire le risque de blessure corporelle, éteignez l'appareil et retirez le bloc-piles avant d'effectuer tout ajustement ou de retirer/installer des pièces ou des accessoires. Un déclenchement accidentel du démarrage peut causer des blessures.

Votre outil électrique DEWALT a été conçu pour fonctionner longtemps avec un minimum de entretien. Le fonctionnement continu et satisfaisant de l'outil dépendra d'une entretien adéquate et d'un nettoyage régulier.

Nettoyage

⚠ AVERTISSEMENT : enlever les saletés et la poussière hors des événements au moyen d'air comprimé propre et sec, au moins une fois par semaine. Pour minimiser le risque de blessure aux yeux, toujours porter une protection oculaire conforme à la norme ANSI Z87.1 lors du nettoyage.

⚠ AVERTISSEMENT : ne jamais utiliser de solvants ni d'autres produits chimiques puissants pour nettoyer les pièces non métalliques de l'outil. Ces produits chimiques peuvent affaiblir les matériaux de plastique utilisés dans ces pièces. Utiliser un chiffon humecté uniquement d'eau et de savon doux. Ne jamais laisser de liquide pénétrer dans l'outil et n'immerger aucune partie de l'outil dans un liquide.

Entreposage

⚠ DANGER : retirer le bloc-piles. Attendre que la lame s'arrête complètement.

Retirer et nettoyer tous les débris à l'extérieur du coupe-bordure et à l'intérieur de la protection avant entreposage. Consultez la section **ENTRETIEN**. Au besoin, le coupe-bordure peut être entreposé en le suspendant à un crochet par sa poignée.

⚠ ATTENTION : ne suspendez pas le coupe-bordure par la gâchette.

AVIS : ne pas entreposer l'outil sur ou près de fertilisants ou de produits chimiques. Un tel entreposage peut causer de la corrosion.

Prévention de la corrosion

Les fertilisants et autres produits chimiques pour le jardin contiennent des agents qui accélèrent grandement la corrosion des métaux. Si vous utilisez l'outil dans des zones où des fertilisants et des produits chimiques ont été utilisés, il doit être immédiatement nettoyé après. Essayez toutes les pièces exposées avec un linge humide. Vous pouvez lubrifier seulement les pièces métalliques avec une huile légère à base de pétrole.

Lors du nettoyage, NE PAS immerger l'outil dans l'eau ou l'asperger avec un tuyau.

Accessoires

⚠ AVERTISSEMENT : puisque les accessoires autres que ceux offerts par DEWALT n'ont pas été testés avec ce produit, leur utilisation pourrait s'avérer dangereuse. Pour réduire le risque de blessures, utiliser exclusivement les accessoires DEWALT recommandés avec le présent produit.

Les accessoires recommandés pour cet outil sont vendus séparément au centre de service de votre région. Pour obtenir de l'aide concernant l'achat d'un accessoire, communiquer avec DEWALT, composer le 1 800 433-9258 (1 800 4-DEWALT) ou visiter notre site Web : www.dewalt.com.

Réparations

Le chargeur et le bloc-piles ne sont pas réparables. Le chargeur ou le bloc-piles ne comportent aucune pièce réparable.

⚠ AVERTISSEMENT : pour assurer la SÉCURITÉ et la FIABILITÉ du produit, les réparations, l'entretien et les réglages doivent être réalisés (cela comprend l'inspection et le remplacement du balai, le cas échéant) par un centre de réparation en usine DEWALT ou un centre de réparation agréé DEWALT. Toujours utiliser des pièces de rechange identiques.

Régistre en ligne

Merci pour votre achat. Enregistrez dès maintenant votre produit :

- **RÉPARATIONS SOUS GARANTIE :** cette carte remplie vous permettra de vous prévaloir du service de réparations sous garantie de façon plus efficace dans le cas d'un problème avec le produit.
- **CONFIRMATION DE PROPRIÉTÉ :** en cas de perte provoquée par un incendie, une inondation ou un vol, cette preuve de propriété vous servira de preuve auprès de votre compagnie d'assurances.
- **SÉCURITÉ :** l'enregistrement de votre produit nous permettra de communiquer avec vous dans l'éventualité peu probable de l'envoi d'un avis de sécurité régi par la loi fédérale américaine de la protection des consommateurs.
- Régistre en ligne à www.dewalt.com.

Garantie limitée de trois ans

DeWALT réparera ou remplacera sans frais tout appareil défectueux pour cause de défaut de matériau ou de main-d'œuvre sur une période de trois ans à partir de la date d'achat de l'outil (deux ans pour les bloc-piles). Cette garantie ne couvre pas les pièces en panne pour cause d'abus ou d'usure normale de l'outil. Pour plus de détails au sujet de la couverture de la garantie et l'information de réparation sous garantie, visitez www.dewalt.com ou composez le 1-800-4-DeWALT (1-800-433-9258). Cette garantie ne s'applique pas aux accessoires ou dommages causés par des réparations effectuées ou tentées par d'autres. CETTE GARANTIE REMPLACE TOUTES LES AUTRES, INCLUANT LES GARANTIES IMPLICITES DE LA QUALITÉ MARCHANDE ET L'APTITUDE POUR UN BUT PARTICULIER, ET EXCLUT TOUS LES DOMMAGES ACCIDENTELS OU CONSÉCUTIFS. Certaines provinces ne permettent pas de limitation sur la durée de la garantie implicite ou l'exclusion ou la limitation de dommages indirects, alors ces limitations peuvent ne pas s'appliquer à vous. Cette garantie vous donne des droits légaux particuliers et vous pouvez avoir d'autres droits qui varient selon les états ou les provinces.

En plus de la présente garantie, les outils DeWALT sont couverts par notre

CONTRAT D'ENTRETIEN GRATUIT D'UN AN

DeWALT entretiendra l'outil et remplacera les pièces usées au cours d'une utilisation normale et ce, gratuitement, pendant une période d'un an à compter de la date d'achat.

CONTRAT D'ENTRETIEN GRATUIT DE DEUX ANS SUR LES BLOC-PILES DeWALT

DC9071, DC9091, DC9096, DC9182, DC9280, DC9360,
DCB120, DCB122, DCB124, DCB127, DCB201, DCB203BT,
DCB207, DCB361

CONTRAT D'ENTRETIEN GRATUIT DE TROIS ANS SUR LES BLOC-PILES DeWALT

DCB200, DCB203, DCB204, DCB204BT, DCB205, DCB205BT,
DCB206, DCB208, DCB230, DCB240, DCB606, DCB609,
DCB612, DCB615

REMARQUE : la garantie de ce produit sera annulée si le bloc-piles a été altéré de quelque façon que ce soit. DeWALT ne peut être tenu responsable de tout dommage corporel causé par l'altération du produit et pourra poursuivre toute fraude en matière de garantie dans toute l'étendue permise par la loi.

GARANTIE DE REMBOURSEMENT DE 90 JOURS

Si l'acheteur n'est pas entièrement satisfait, pour quelque raison que ce soit, du rendement de l'outil électrique ou de la cloueuse DeWALT, celui-ci peut le retourner, accompagné d'un reçu, dans les 90 jours à compter de la date d'achat pour obtenir un remboursement intégral, sans aucun problème.

AMÉRIQUE LATINE : cette garantie ne s'applique aux produits vendus en Amérique latine. Pour ceux-ci, veuillez consulter les informations relatives à la garantie spécifique présente dans l'emballage, appeler l'entreprise locale ou consulter le site Web pour les informations relatives à cette garantie.

REMPLACEMENT GRATUIT DES ÉTIQUETTES

D'AVERTISSEMENT : si les étiquettes d'avertissement deviennent illisibles ou sont manquantes, composer le 1-800-4-DeWALT (1-800-433-9258) pour en obtenir le remplacement gratuit.



ADVERTENCIA: *Lea todas las advertencias de seguridad e instrucciones. El incumplimiento de las advertencias e instrucciones puede provocar descargas eléctricas, incendios o lesiones graves.*



ADVERTENCIA: *Para reducir el riesgo de lesiones, lea el manual de instrucciones.*

Uso Pretendido

Esta conexión de bordeadora se debe usar sólo con cabezas de potencia DEWALT. Esta bordeadora se diseñó para aplicaciones de poda profesionales y residenciales.

NO utilice el aparato para ningún trabajo excepto para el que está diseñado.

NO use bajo condiciones húmedas o en la presencia de líquidos o gases inflamables.

NO permita que niños estén en contacto con la herramienta. Se requiere supervisión cuando operadores sin experiencia operen esta herramienta.

Definiciones: Símbolos y Palabras de

Alerta de Seguridad

Este manual de instrucciones utiliza los siguientes símbolos y palabras de alerta de seguridad para alertarle de situaciones peligrosas y del riesgo de lesiones corporales o daños materiales.



PELIGRO: *Indica una situación de peligro inminente que, si no se evita, provocará la muerte o lesiones graves.*



ADVERTENCIA: *Indica una situación de peligro potencial que, si no se evita, podría provocar la muerte o lesiones graves.*



ATENCIÓN: *Indica una situación de peligro potencial que, si no se evita, posiblemente provocaría lesiones leves o moderadas.*



(Utilizado sin palabras) indica un mensaje de seguridad relacionado.

AVISO: *Se refiere a una práctica no relacionada a lesiones corporales que de no evitarse puede resultar en daños a la propiedad.*

ADVERTENCIAS GENERALES DE SEGURIDAD PARA HERRAMIENTAS ELÉCTRICAS



ADVERTENCIA: *Lea todas las advertencias de seguridad, instrucciones, ilustraciones y especificaciones incluidas con esta herramienta eléctrica. La falla en seguir todas las instrucciones siguientes puede resultar en descarga eléctrica, incendio y/o lesiones serias.*

CONSERVE TODAS LAS ADVERTENCIAS E INSTRUCCIONES PARA FUTURAS CONSULTAS

El término "herramienta eléctrica" incluido en las advertencias hace referencia a las herramientas eléctricas operadas con corriente (con cable eléctrico) o a las herramientas eléctricas operadas con baterías (inalámbricas).

1) Seguridad en el Área de Trabajo

- Mantenga el área de trabajo limpia y bien iluminada.** *Las áreas abarrotadas y oscuras propician accidentes.*
- No opere las herramientas eléctricas en atmósferas explosivas, como ambientes donde haya polvo, gases o líquidos inflamables.** *Las herramientas eléctricas originan chispas que pueden encender el polvo o los vapores.*
- Mantenga alejados a los niños y a los espectadores de la herramienta eléctrica en funcionamiento.** *Las distracciones pueden provocar la pérdida de control.*

2) Seguridad Eléctrica

- Los enchufes de la herramienta eléctrica deben adaptarse al tomacorriente. Nunca modifique el enchufe de ninguna manera. No utilice ningún enchufe adaptador con herramientas eléctricas con conexión a tierra.** *Los enchufes no modificados y que se adaptan a los tomacorrientes reducirán el riesgo de descarga eléctrica.*
- Evite el contacto corporal con superficies con descargas a tierra como, por ejemplo, tuberías, radiadores, cocinas eléctricas y refrigeradores.** *Existe mayor riesgo de descarga eléctrica si su cuerpo está puesto a tierra.*
- No exponga las herramientas eléctricas a la lluvia o a condiciones de humedad.** *Si entra agua a una herramienta eléctrica, aumentará el riesgo de descarga eléctrica.*
- No maltrate el cable. Nunca utilice el cable para transportar, tirar o desenchufar la herramienta eléctrica. Mantenga el cable alejado del calor, el aceite, los bordes filosos y las piezas móviles.** *Los cables dañados o enredados aumentan el riesgo de descarga eléctrica.*
- Al operar una herramienta eléctrica en el exterior, utilice un cable prolongador adecuado para tal uso.** *Utilice un cable adecuado para uso en exteriores a fin de reducir el riesgo de descarga eléctrica.*
- Si el uso de una herramienta eléctrica en un lugar húmedo es imposible de evitar, utilice un suministro protegido con un interruptor de circuito por falla a tierra (GFCI).** *El uso de un GFCI reduce el riesgo de descargas eléctricas.*

3) Seguridad Personal

- Permanezca alerta, controle lo que está haciendo y utilice el sentido común cuando emplee una herramienta eléctrica. No utilice una herramienta eléctrica si está cansado o bajo el efecto de drogas, alcohol o medicamentos.** *Un momento de descuido mientras se opera una herramienta eléctrica puede provocar lesiones personales graves.*
- Utilice equipos de protección personal. Siempre utilice protección para los ojos.** *En las condiciones adecuadas, el uso de equipos de protección,*

como máscaras para polvo, calzado de seguridad antideslizante, cascos o protección auditiva, reducirá las lesiones personales.

- c) **Evite el encendido por accidente. Asegúrese de que el interruptor esté en la posición de apagado antes de conectarlo a la fuente de energía o paquete de baterías, o antes de levantar o transportar la herramienta.** Transportar herramientas eléctricas con el dedo apoyado en el interruptor o enchufar herramientas eléctricas con el interruptor en la posición de encendido puede propiciar accidentes.
- d) **Retire la clavija de ajuste o la llave de tuercas antes de encender la herramienta eléctrica.** Una llave de tuercas o una clavija de ajuste que quede conectada a una pieza giratoria de la herramienta eléctrica puede provocar lesiones personales.
- e) **No se estire. Conserve el equilibrio y párese adecuadamente en todo momento.** Esto permite un mejor control de la herramienta eléctrica en situaciones inesperadas.
- f) **Use la vestimenta adecuada. No use ropas holgadas ni joyas. Mantenga el cabello, la ropa y los guantes alejados de las piezas en movimiento.** Las ropas holgadas, las joyas o el cabello largo pueden quedar atrapados en las piezas en movimiento.
- g) **Si se suministran dispositivos para la conexión de accesorios con fines de recolección y extracción de polvo, asegúrese de que estén conectados y que se utilicen correctamente.** El uso de dispositivos de recolección de polvo puede reducir los peligros relacionados con el polvo.
- h) **No permita que la familiaridad obtenida a partir del uso frecuente de herramientas le permitan volverse descuidado e ignorar los principios de seguridad de la herramienta.** Una acción descuidada puede causar lesiones severas en una fracción de segundo.

4) Uso y Mantenimiento de la Herramienta Eléctrica

- a) **No fuerce la herramienta eléctrica. Utilice la herramienta eléctrica correcta para el trabajo que realizará.** Si se la utiliza a la velocidad para la que fue diseñada, la herramienta eléctrica correcta permite trabajar mejor y de manera más segura.
- b) **No utilice la herramienta eléctrica si no puede encenderla o apagarla con el interruptor.** Toda herramienta eléctrica que no pueda ser controlada mediante el interruptor es peligrosa y debe repararse.
- c) **Desconecte el enchufe de la fuente de alimentación y/o retire la batería, o paquete si es desmontable, de la herramienta eléctrica antes de realizar cualquier ajuste, cambiar accesorios o almacenar herramientas eléctricas.** Estas medidas de seguridad preventivas reducen el riesgo de encender la herramienta eléctrica en forma accidental.

- d) **Guarde la herramienta eléctrica que no esté en uso fuera del alcance de los niños y no permita que otras personas no familiarizadas con ella o con estas instrucciones operen la herramienta.** Las herramientas eléctricas son peligrosas si son operadas por usuarios no capacitados.
- e) **Dé mantenimiento a las herramientas eléctricas y accesorios. Revise que no haya piezas en movimiento mal alineadas o trabadas, piezas rotas o cualquier otra situación que pueda afectar el funcionamiento de la herramienta eléctrica. Si encuentra daños, haga reparar la herramienta eléctrica antes de utilizarla.** Se producen muchos accidentes a causa de las herramientas eléctricas que carecen de un mantenimiento adecuado.
- f) **Mantenga las herramientas de corte afiladas y limpias.** Las herramientas de corte con mantenimiento adecuado y con los bordes de corte afilados son menos propensas a trabarse y son más fáciles de controlar.
- g) **Utilice la herramienta eléctrica, los accesorios y las brocas de la herramienta, etc. de acuerdo con estas instrucciones y teniendo en cuenta las condiciones de trabajo y el trabajo que debe realizarse.** El uso de la herramienta eléctrica para operaciones diferentes de aquéllas para las que fue diseñada podría originar una situación peligrosa.
- h) **Mantenga las manijas y superficies de sujeción secas, limpias y libres de aceite y grasa.** Las manijas y superficies de sujeción resbalosas no permiten el manejo y control seguros de la herramienta en situaciones inesperadas.

5) Uso y Mantenimiento de la Herramienta con Baterías

- a) **Recargue solamente con el cargador especificado por el fabricante.** Un cargador adecuado para un tipo de paquete de baterías puede originar riesgo de incendio si se utiliza con otro paquete de baterías.
- b) **Utilice herramientas eléctricas sólo con paquetes de baterías específicamente diseñados.** El uso de cualquier otro paquete de baterías puede producir riesgo de incendio y lesiones.
- c) **Cuando no utilice el paquete de baterías, manténgalo lejos de otros objetos metálicos como sujetapapeles, monedas, llaves, clavos, tornillos u otros objetos metálicos pequeños que puedan realizar una conexión desde un terminal al otro.** Los cortocircuitos en los terminales de la batería pueden provocar quemaduras o incendio.
- d) **En condiciones abusivas, el líquido puede ser expulsado de la batería. Evite su contacto. Si entra en contacto accidentalmente, enjuague con agua. Si el líquido entra en contacto con los ojos, busque atención médica.** El líquido expulsado de la batería puede provocar irritación o quemaduras.
- e) **No use un paquete de batería o herramienta que estén dañados o modificados.** Las baterías dañadas o modificadas pueden presentar un comportamiento

impredecible que resulte en incendios, explosión o riesgo de lesiones.”

- f) **No exponga un paquete de batería o una herramienta a fuego o temperatura excesiva.** La exposición a fuego o temperaturas mayores a 129 °C (265 °F) pueden causar una explosión.”
- g) **Siga todas las instrucciones de carga y no cargue el paquete de batería o la herramienta fuera del rango de temperatura especificado en las instrucciones.** Cargar inadecuadamente o en una temperatura fuera del rango de temperatura especificado puede dañar la batería e incrementar el riesgo de incendio.

6) Mantenimiento

- a) **Solicite a una persona calificada en reparaciones que realice el mantenimiento de su herramienta eléctrica y que sólo utilice piezas de repuesto idénticas.** Esto garantizará la seguridad de la herramienta eléctrica.
- b) **Nunca dé servicio a paquetes de batería dañados.** El servicio de paquetes de batería sólo debe ser realizado por el fabricante o proveedores de servicio autorizados.

INSTRUCCIONES DE SEGURIDAD IMPORTANTES



ADVERTENCIA: Para reducir el riesgo de lesiones:

- Antes de cualquier uso, asegúrese que cualquiera que use esta unidad lea y entienda todas las instrucciones de seguridad y otra información contenida en este manual.
- Conserve estas instrucciones y revíselas con frecuencia.



ADVERTENCIA: Cuando use aparatos de jardinería eléctricos, siempre se deben seguir las precauciones de seguridad básica para reducir el riesgo de incendio, descarga eléctrica, y lesiones personales, incluyendo las siguientes.

1. **Evite ambientes peligrosos** – No use aparatos en ubicaciones mojadas o húmedas.
2. **No use en lluvia.**
3. **Mantenga a los niños alejados** – Todos los visitantes deben mantener una distancia del área de trabajo.
4. **Use vestimenta apropiada** – No use ropa holgada o joyería. Pueden quedar atrapados en las partes móviles. Se recomienda el uso de guantes de hule y calzado apropiado cuando trabaje en exteriores. Use una cubierta de protección para el cabello para cubrir el cabello largo.
5. **Use Gafas de seguridad** – También use una careta o máscara de polvo si la operación produce polvo.
6. **Utilice el aparato correcto** - No utilice el aparato para ningún trabajo excepto para el que está diseñado.
7. **No sujete las cuchillas de corte expuestas ni los bordes de corte cuando levante o sostenga el aparato.**

8. **No fuerce el aparato** - Hará el trabajo mejor y con menos probabilidad de un riesgo de lesión en la velocidad para la que se diseñó.
9. **No se estire en exceso** – Mantenga la pisada y equilibrio adecuados en todo momento.
10. **Permanezca alerta** - Observe lo que está haciendo. Utilice el sentido común. No opere el aparato cuando esté cansado.
11. **Desconecte el aparato** – Retire la batería cuando no esté en uso, antes de realizar el mantenimiento, al cambiar accesorios tales como cuchillas, y similares.
12. **Guarde los aparatos sin uso en el interior** - Cuando no los use, los aparatos deben almacenarse en interiores en lugares secos y altos o encerrados, fuera del alcance de los niños.
13. **Mantenga el aparato con cuidado** – Mantenga el borde de corte afilado y limpio para obtener el mejor desempeño y reducir el riesgo de lesiones. Siga las instrucciones para lubricar y cambiar los accesorios. Revise la fuente de energía del aparato periódicamente y, si está dañada, pida que lo reparen en instalaciones de servicio autorizadas. Mantenga las manijas secas, limpias y libres de aceite y grasa.
14. **Revise las partes dañadas** – Antes de utilizar el aparato, se debe revisar cuidadosamente una protección u otra pieza que esté dañada para determinar que funcionará correctamente y cumplirá su función. Revise la alineación de las partes móviles, la unión de las partes móviles, la ruptura de partes, el montaje y cualquier otra condición que pueda afectar su operación. Una protección u otra parte que esté dañada se debe reparar o reemplazar apropiadamente por un centro de servicio autorizado, a menos que se indique en otra parte de este manual.

CONSERVE ESTAS INSTRUCCIONES

Advertencias de seguridad adicionales



ADVERTENCIA: Para reducir el riesgo de lesiones por rebote, trabaje alejándose de cualquier objeto sólido cercano, como paredes, escalones, piedras grandes, árboles, etc.

- **PROTECCIÓN** - No use este aparato sin la protección incluida.
- **CUCHILLA** – Mantenga el área de la cuchilla limpia.
- **MANTENGA LA CARA, LAS MANOS Y LOS PIES ALEJADOS DEL ÁREA DE CORTE EN TODO MOMENTO.** La línea giratoria realiza una función de corte, tenga cuidado al recortar alrededor de pantallas y plantas deseables.
- **MANTENGA A TODOS LOS TRANSEÚNTES ALEJADOS** - a una distancia segura del área de trabajo, especialmente a niños. **ASEGÚRESE** que otras personas y mascotas estén a una distancia de por lo menos 100' (30 m).
- **ANTES DE REALIZAR PAISAJISMO O TRINCHERAS,** revise si hay cables eléctricos enterrados.
- **TENGA MUCHO CUIDADO** cuando trabaje cerca de objetos sólidos y cuando sea necesario, realice el corte a mano.

- **DAÑO A LA UNIDAD**– Si golpea o se enreda en un objeto extraño, detenga el aparato de inmediato, revise respecto a daño y pida que se repare cualquier daño antes de intentar cualquier operación adicional.
- **NO OPERE** aparatos eléctricos portátiles en una atmósfera gaseosa o explosiva. Los motores de estos aparatos pueden producir chispas, y éstas pueden encender los vapores.
- **PERMANEZCA ALERTA** - No utilice esta unidad cuando esté cansado, enfermo o bajo la influencia de alcohol, drogas o medicamentos.
- **NO** sumerja el aparato en agua ni lo rocíe con una manguera.
- **NO** permita que entre ningún líquido en su interior. Si el aparato se moja, deje secar durante un mínimo de 48 horas.
- **NO** limpie con una lavadora a presión.
- **NO** guarde el aparato en o junto a fertilizantes o productos químicos.
- **NO** cargue el aparato en la lluvia, o en ubicaciones húmedas.
- **PARTES DE REEMPLAZO:** Al dar servicio, utilice únicamente partes de repuesto idénticas.

Información de Seguridad Adicional

ADVERTENCIA: Nunca modifique la herramienta eléctrica o ninguna parte de ella. Podría resultar en daño o lesiones personales.

ADVERTENCIA: SIEMPRE use gafas de seguridad. Las gafas de uso diario NO son gafas de seguridad. También use una careta o máscara de polvo si la operación produce polvo. SIEMPRE USE EQUIPO DE SEGURIDAD CERTIFICADO:

- Protección para los ojos ANSI Z87.1 (CAN/CSA Z94.3),
- Protección auditiva ANSI S12.6 (S3.19),
- Protección respiratoria NIOSH/OSHA/MSHA.

ADVERTENCIA: Algún polvo contiene químicos conocidos por el Estado de California que causan cáncer, defectos de nacimiento u otros daños reproductivos. Algunos ejemplos de estos químicos son:

- compuestos en fertilizantes,
- compuestos en insecticidas, herbicidas y pesticidas,
- arsénico y cromo a partir de madera tratada químicamente.

Para reducir su exposición a estos químicos, use equipo de seguridad aprobado, tal como máscaras de polvo que estén diseñadas específicamente para filtrar partículas microscópicas.

ADVERTENCIA: El uso de esta herramienta puede generar y/o dispersar polvo, que puede causar lesiones respiratorias serias y permanentes u otras lesiones. Siempre use protección respiratoria aprobada por NIOSH/OSHA apropiada para la exposición de polvo. Dirija las partículas lejos de la cara y el cuerpo.

ADVERTENCIA: Siempre use protección auditiva personal adecuada que cumpla con ANSI S12.6 (S3.19) durante el uso. Bajo algunas condiciones y duración de uso, el ruido de este producto puede contribuir con la pérdida auditiva.

ADVERTENCIA: Cuando no esté en uso, coloque la herramienta en su lado sobre una superficie estable donde no cause un peligro de tropiezo o caída. Algunas herramientas con un paquete de batería grande pueden quedar verticales pero se pueden voltear fácilmente.

La etiqueta en su herramienta puede incluir los siguientes símbolos. Los símbolos y sus definiciones son los siguientes:

BPM.....	golpes por minuto		use protección auditiva
V.....	volts		lea toda la documentación
min.....	minutos		Superficie caliente. No tocar.
== o CD.....	corriente directa		No exponga la herramienta a la lluvia ni a la humedad elevada, ni la deje a la intemperie cuando llueva.
.../min.....	por minuto		Mantenga a los transeúntes a 30 m (100 pies) de distancia.
RPM.....	revoluciones por minuto		Cuidado con los proyectiles lanzados.
A.....	ampères		use protección para los ojos
Hz.....	hertz		evite mirar fijamente la luz
W.....	watts		corriente alterna
Wh.....	Watt Horas	Ah.....	amperios hora
n ₀	sin carga velocidad		
n.....	velocidad nominal		
	símbolo de alerta de seguridad		
	use protección respiratoria		
	use protección para los ojos		
	Construcción Clase II (aislamiento doble)		

MONTAJE Y AJUSTES

ADVERTENCIA: Para reducir el riesgo de lesiones personales, apague la unidad y retire el paquete de batería antes de realizar cualquier ajuste o retirar/instalar conexiones o accesorios. Una activación de arranque accidental puede causar lesiones.

Cabeza de Potencia (Fig.B)

(Cabeza de potencia DEWALT vendida por separado)

ADVERTENCIA: Para reducir el riesgo de lesiones:

- Antes de cualquier uso, asegúrese que cualquiera que use este producto lea y entienda todas las instrucciones de seguridad y otra información contenida en el manual de la cabeza de potencia y accesorios.
- Nunca aplique energía sin que una conexión esté montada adecuadamente a la cabeza de potencia.

⚠ ADVERTENCIA: Para reducir el riesgo de lesiones personales serias, apague la unidad y retire el paquete de batería antes de realizar cualquier ajuste o retirar/instalar conexiones o accesorios. Un arranque accidental puede causar lesiones.

Su conexión está diseñada de forma que la cabeza de potencia se pueda separar de la conexión de la bordeadora al girar la perilla 4 en sentido contrario a las manecillas del reloj, presionando el botón de seguro 9 y jalándolas suavemente por sus postes 3, 5.

Esto sólo debe hacerse con el interruptor de energía apagado y la batería extraída. Dentro del poste de la cabeza de potencia superior 5 hay un acoplamiento mecánico que girará si se enciende la cabeza de potencia. Este acoplamiento puede causar lesiones si se hace contacto mientras la cabeza de potencia está en funcionamiento.

NOTA: Asegúrese que el accesorio esté completamente conectado y la perilla esté completamente apretada antes de operar. Revise la conexión adecuada y apriete durante el uso.

Ensamble de Conexión de Bordeadora a Cabeza de Potencia (Fig. A, B, E)

1. El poste de la cabeza de potencia superior 5 está equipado con tres orificios de bloqueo 6, 7, 8 para el botón de bloqueo 9.
2. Cuando instale el poste de conexión de bordeadora 3 en el poste de la cabeza de potencia superior 5, use las flechas 10 para alinear el botón de bloqueo 9 con el orificio de bloqueo 6, como se muestra en la Fig. B
NOTA: Para conectar adecuadamente el botón de bloqueo 9 con el orificio de bloqueo 6, gire ligeramente el poste de la cabeza de potencia 5 y muévelo axialmente hasta que el botón de bloqueo se conecte con el orificio de bloqueo.
NO inserte el botón de bloqueo en el orificio de bloqueo 7, o 8. Hacerlo colocará la cabeza de la bordeadora en una orientación incorrecta que podría crear un peligro de seguridad. Los orificios de bloqueo 7 y 8 son para otros accesorios.
3. Gire la perilla 4 para asegurar la conexión.
4. Cuando se ensamble adecuadamente, se debe ver como la Fig. E. En caso contrario, desensamble y vuelva a alinear la conexión de bordeadora 3 de forma que el botón de bloqueo 9 se conecte con el orificio de bloqueo 6 como se muestra en la Fig. B.

⚠ ADVERTENCIA: Siempre verifique para asegurarse que las perillas estén completamente aseguradas en su lugar. Si las perillas no están completamente aseguradas podría resultar en que los ensambles se desconecten creando una condición peligrosa. Verifique periódicamente las conexiones para asegurar que las perillas estén completamente aseguradas en su lugar.

Cuchilla (Fig. C)

⚠ ADVERTENCIA: Para reducir el riesgo de lesiones personales serias, apague la unidad y retire el paquete de batería antes de realizar cualquier

ajuste o retirar/instalar conexiones o accesorios, o antes de la limpieza. Un arranque accidental puede causar lesiones.

⚠ ADVERTENCIA: Espere que la cuchilla se detenga completamente.

La cuchilla 1, el espaciador 11 y una tuerca de cabeza hexagonal 12 deben colocarse en su bordeadora en el orden que se muestra. Verifique que la cuchilla se haya montado correctamente antes de usar su bordeadora. La cuchilla de la bordeadora tiene dos indicadores de desgaste que muestran cuándo es necesario reemplazar la cuchilla.

NOTA: Para aumentar la vida útil de la cuchilla, mantenga la profundidad de corte inicial al mínimo y aumente el ajuste de profundidad a medida que la hoja se desgasta.

Reemplazo de Cuchilla

⚠ ADVERTENCIA: Use guantes y protección adecuada para los ojos. Ponga la bordeadora de lado. Tenga cuidado con los bordes afilados de la cuchilla.

⚠ ADVERTENCIA: La cuchilla gira momentáneamente después de soltar el interruptor.

1. Retire la batería.
2. Retire la conexión de la bordeadora de la cabeza de potencia. Invierta los pasos bajo **Ensamble de Bordeadora a la Cabeza de Potencia**.

Desinstalación de Cuchilla de Corte

1. Alinee el orificio del buje del eje 15 con la ranura de la varilla de bloqueo 16 e inserte un destornillador (no incluido) en el orificio del buje. Sostenga eldestornillador en posición.
2. Mientras sostiene el destornillador, retire la tuerca de brida 12 girándola en sentido contrario a las manecillas del reloj con una llave de 13 mm (no incluida) como se muestra en la Fig. C.
3. Retire el espaciador de la cuchilla 11 y la cuchilla 1 como se muestra en la Fig. C. Revise todas las partes respecto a daños y reemplace si es necesario.

Instalación de Nueva Cuchilla de Corte

1. Instale la nueva cuchilla 1 sobre el borde del buje del eje de la recortadora de cuchilla 17 como se muestra en la Fig. C.
2. Alinee el orificio del buje del eje 15 con la ranura de la varilla de bloqueo 16 e inserte un destornillador en el orificio del buje.
3. Sostenga eldestornillador en posición.
4. Instale el espaciador de cuchilla 11 en la cuchilla de forma que el lado plano ancho vea a la cuchilla.
5. Instale la tuerca de brida 12 con la brida contra el espaciador de la cuchilla 11 y apriete firmemente con una llave de 13 mm (no incluida).
6. Apriete la tuerca en sentido contrario a las manecillas del reloj contra la cuchilla mientras sostiene la varilla de bloqueo:
 - Si usa un torquímetro y un casquillo de 13 mm, apriete a: 325 -335 pulg. lb, 27 - 28 pie lb, 37 - 38 Nm.

- Sin un torquímetro, use una llave de casquillo de extremo cerrado de 13 mm, girando la tuerca hasta que el retenedor de cuchilla esté apretado contra el buje del eje. Asegúrese que la cuchilla esté instalada correctamente, después gire la tuerca 1/4 a 1/2 vuelta adicional en sentido contrario a las manecillas del reloj.
7. Retire el destornillador de la ranura de la varilla de bloqueo **16**.

Ajuste de Profundidad de Corte (Fig. A, D)



ADVERTENCIA: Para reducir el riesgo de lesiones personales serias, apague la unidad y retire el paquete de batería antes de realizar cualquier ajuste o retirar/instalar conexiones o accesorios, o antes de la limpieza. Un arranque accidental puede causar lesiones.

La rueda delantera se puede ajustar para permitir un corte más profundo o menos profundo y para aumentar la vida útil de la hoja.

1. Espere que la cuchilla se detenga completamente.
2. Retire la batería.
3. Afloje la perilla de profundidad de corte **2**.

Deslice la rueda hacia arriba o abajo a la altura deseada.

NOTA: Bajar la rueda reducirá la profundidad de corte.

Elevar la rueda aumentará la profundidad de corte.

La profundidad recomendada para el borde es de 2,5 cm (1").

NOTA: Vegetación gruesa puede arrastrarse en la protección. Reduzca la profundidad de corte al mínimo para ayudar a reducir este efecto.

4. Apriete la perilla firmemente.

Guía de Borde (Fig. E)

La guía de borde es útil para cortar una trayectoria recta a lo largo de aceras.

OPERACIÓN



ADVERTENCIA: Para reducir el riesgo de lesiones personales, apague la unidad y retire el paquete de batería antes de realizar cualquier ajuste o retirar/instalar conexiones o accesorios.

Una activación de arranque accidental puede causar lesiones.

Posición Adecuada de las Manos (Fig. F)



ADVERTENCIA: Para reducir el riesgo de lesión personal grave, tenga **SIEMPRE** las manos en una posición adecuada como se muestra.



ADVERTENCIA: Para reducir el riesgo de lesión personal grave, sujete **SIEMPRE** bien en caso de que haya una reacción repentina.



ADVERTENCIA: Sostenga la herramienta usando sólo las superficies de agarre designadas: La manija de la cabeza de potencia y la manija auxiliar.



ADVERTENCIA: No use el poste como una superficie de agarre.

La posición de manos adecuada requiere una mano en la manija de la cabeza de potencia **13** y una mano en la manija auxiliar **14**.

Uso

1. Ajuste la profundidad de corte a 1" (2.5 cm)", consulte las **Instrucciones e ensamble** y ajustes.
2. Antes de arrancar la bordeadora, alinee la herramienta de modo que la guía del borde descansa contra el borde de la superficie pavimentada. La rueda debe estar en una superficie pavimentada cuando corte el borde.

NOTA: Cuando haya vegetación pesada de césped sobre la superficie pavimentada puede arrastrarse sobre la protección. Se puede requerir un corte inicial con la bordeadora en el lado del césped. Esto puede requerir reducir la profundidad de corte (consulte las instrucciones de **Ajuste de Profundidad de Corte**).

3. Para evitar el contragolpe de la bordeadora, incline la manija hacia abajo para que la cuchilla quede por encima del suelo.
4. Encienda el interruptor y deje que la cuchilla gire sin mover la herramienta.
5. Levante lentamente la manija para bajar la cuchilla, encuentre el borde de la superficie pavimentada y comience a bordear. Luego mueva la herramienta hacia adelante lentamente a lo largo del borde de la superficie pavimentada, manteniendo la guía de borde presionada ligeramente contra el borde del pavimento.

- Para el primer borde de cada temporada, es mejor avanzar lentamente porque la hierba es más gruesa en ese momento. El bordeado posterior se completará más rápidamente. Si la herramienta se desacelera, retroceda una pulgada o dos hasta que la cuchilla alcance la velocidad normal. Durante el bordeado, se pueden generar algunas chispas al golpear piedras. Esto es normal. No intente bordear cuando el césped o el suelo estén mojados o húmedos, por seguridad eléctrica y para evitar la obstrucción de la cámara de la cuchilla. Si debe bordear en condiciones que causan que la cámara de la hoja se obstruya, suelte el gatillo y espere a que la hoja se detenga por completo. Retire el paquete e batería y retire el material obstruido con un palo. Continuar operando la herramienta en una condición obstruida sobrecargará seriamente el motor.



ATENCIÓN: No intente desatascar la cámara de la cuchilla dejando caer o golpeando la herramienta en el suelo. Esto puede dañar la unidad. Mantenga las manos alejadas de la guía del borde y la cuchilla cuando limpie, ya que se desgastan hasta un punto muy afilado durante el borde.

Paisajismo/Trincheras



ADVERTENCIA: Antes de realizar trabajos de jardinería o trincheras, revise y asegúrese que no haya cables, tuberías u otros objetos expuestos o enterrados que puedan crear un peligro o interferir con el funcionamiento de la bordeadora. Establezca la profundidad sólo a la requerida para el trabajo. No sobrecargue. Si la herramienta se desacelera, jale ligeramente hacia atrás y espere hasta que la cuchilla alcance la velocidad normal.

MANTENIMIENTO

⚠️ ADVERTENCIA: Para reducir el riesgo de lesiones personales, apague la unidad y retire el paquete de batería antes de realizar cualquier ajuste o retirar/instalar conexiones o accesorios. Una activación de arranque accidental puede causar lesiones.

Su herramienta DEWALT ha sido diseñada para funcionar durante un largo período con un mínimo de mantenimiento. Un funcionamiento continuo satisfactorio depende del cuidado adecuado de la herramienta y de una limpieza periódica.

Limpieza

⚠️ ADVERTENCIA: Sople la suciedad y el polvo de todos los conductos de ventilación con aire seco, al menos una vez por semana. Para reducir el riesgo de lesiones, utilice siempre protección para los ojos aprobada ANSI Z87.1 al realizar esta tarea.

⚠️ ADVERTENCIA: Nunca utilice solventes ni otros químicos abrasivos para limpiar las piezas no metálicas de la herramienta. Estos productos químicos pueden debilitar los materiales plásticos utilizados en estas piezas. Utilice un paño humedecido sólo con agua y jabón neutro. Nunca permita que penetre líquido dentro de la herramienta ni sumerja ninguna de las piezas en un líquido.

Almacenamiento

⚠️ PELIGRO: Retire la batería. Espere que la cuchilla se detenga completamente.

Retire y limpie cualquier residuo del exterior de la bordeadora y del interior de la protección antes del almacenamiento. Consulte la sección **MANTENIMIENTO**. Si es necesario, la bordeadora se puede almacenar colgando de un gancho por su manija.

⚠️ ATENCIÓN: No cuelgue la bordeadora en el gatillo del interruptor.
AVISO: No guarde la herramienta en o junto a fertilizantes o productos químicos. Tal almacenamiento puede causar una corrosión rápida.

Prevención de Corrosión

Los fertilizantes y otros productos químicos para el jardín contienen agentes que aceleran en gran medida la corrosión de los metales. Si utiliza la herramienta en áreas donde se han utilizado fertilizantes o productos químicos, la herramienta debe limpiarse inmediatamente después. Limpie todas las partes expuestas con un paño húmedo. Puede lubricar sólo las partes metálicas con un aceite a base de petróleo ligero. Al limpiar, NO sumerja la herramienta en agua ni la rocíe con una manguera.

Accesorios

⚠️ ADVERTENCIA: Debido a que no se han probado con este producto otros accesorios que no sean los que ofrece DEWALT, el uso de dichos accesorios con esta herramienta podría ser peligroso. Para reducir el riesgo

de lesiones, con este producto deben usarse sólo los accesorios recomendados por DEWALT.

Los accesorios que se recomiendan para utilizar con la herramienta están disponibles a un costo adicional en su distribuidor local o en un centro de mantenimiento autorizado. Si necesita ayuda para localizar algún accesorio, póngase en contacto con DEWALT, llame al 1-800-4-DEWALT (1-800-433-9258) o visite nuestro sitio web: www.dewalt.com.

Reparaciones

El Cargador y las unidades de batería no pueden ser reparados. El cargador y la unidad de batería no contienen piezas reparables.

⚠️ ADVERTENCIA: Para asegurar la SEGURIDAD y la CONFIABILIDAD del producto, las reparaciones, el mantenimiento y los ajustes (inclusive la inspección y el cambio de las escobillas, cuando proceda) deben ser realizados en un centro de mantenimiento en la fábrica DEWALT u en un centro de mantenimiento autorizado DEWALT. Utilice siempre piezas de repuesto idénticas.

Para reparación y servicio de sus herramientas eléctricas, favor de dirigirse al Centro de Servicio más cercano

CULIACAN, SIN

Bldv. Emiliano Zapata 5400-1 Poniente Col. (667) 717 89 99
San Rafael

GUADALAJARA, JAL

Av. La Paz #1779 - Col. Americana Sector (33) 3825 6978
Juárez

MEXICO, D.F.

Eje Central Lázaro Cárdenas No. 18 - Local (55) 5588 9377
D, Col. Obrera

MERIDA, YUC

Calle 63 #459-A - Col. Centro (999) 928 5038

MONTERREY, N.L.

Av. Francisco I. Madero 831 Poniente - Col. (818) 375 23 13
Centro

PUEBLA, PUE

17 Norte #205 - Col. Centro (222) 246 3714

QUERETARO, QRO

Av. San Roque 274 - Col. San Gregorio (442) 2 17 63 14

SAN LUIS POTOSI, SLP

Av. Universidad 1525 - Col. San Luis (444) 814 2383

TORREON, COAH

Bldv. Independencia, 96 Pte. - Col. Centro (871) 716 5265

VERACRUZ, VER

Prolongación Díaz Mirón #4280 - Col. (229) 921 7016
Remes

VILLAHERMOSA, TAB

Constitución 516-A - Col. Centro (993) 312 5111

PARA OTRAS LOCALIDADES:

Si se encuentra en México, por favor llame al (55)
5326 7100

Si se encuentra en U.S., por favor llame al
1-800-4-DEWALT (1-800-433-9258) o visite nuestro sitio
web: www.dewalt.com

Póliza de Garantía

IDENTIFICACIÓN DEL PRODUCTO:

Sello o firma del Distribuidor.

Nombre del producto: _____

Mod./Cat.: _____

Marca: _____

Núm. de serie: _____

(Datos para ser llenados por el distribuidor)

Fecha de compra y/o entrega del producto:

Nombre y domicilio del distribuidor donde se adquirió
el producto:

Este producto está garantizado por un año a partir de la fecha de entrega, contra cualquier defecto en su funcionamiento, así como en materiales y mano de obra empleados para su fabricación. Nuestra garantía incluye la reparación o reposición del producto y/o componentes sin cargo alguno para el cliente, incluyendo mano de obra, así como los gastos de transportación razonablemente erogados derivados del cumplimiento de este certificado.

Para hacer efectiva esta garantía deberá presentar su herramienta y esta póliza sellada por el establecimiento comercial donde se adquirió el producto, de no contar con ésta, bastará la factura de compra.

Excepciones

Esta garantía no será válida en los siguientes casos:

- Cuando el producto se hubiese utilizado en condiciones distintas a las normales;
- Cuando el producto no hubiese sido operado de acuerdo con el instructivo de uso que se acompaña;
- Cuando el producto hubiese sido alterado o reparado por personas distintas a las enlistadas al final de este certificado.

Anexo encontrará una relación de sucursales de servicio de fábrica, centros de servicio autorizados y franquiciados en la República Mexicana, donde podrá hacer efectiva su garantía y adquirir partes, refacciones y accesorios originales.

Solamente para propósito de México:

Importado por: DEWALT. Tool Co. S.A. de C.V.
Avenida Antonio Dovalí Jaime, # 70 Torre B Piso 9
Colonia La Fe, Santa Fé
Código Postal : 01210 Delegación Alvaro Obregón
México D.F.

Tel. (52) 555-326-7100 R.F.C.: BDE810626-1W7

Registro en Línea

Gracias por su compra. Registre su producto ahora para:

- **SERVICIO EN GARANTÍA:** Si completa esta tarjeta, podrá obtener un servicio en garantía más eficiente, en caso de que exista un problema con su producto.
- **CONFIRMATCIÓN DE PROPIEDAD:** En caso de una pérdida que cubra el seguro, como un incendio, una inundación o un robo, el registro de propiedad servirá como comprobante de compra.
- **PARA SU SEGURIDAD:** Si registra el producto, podremos comunicarnos con usted en el caso improbable que se deba enviar una notificación de seguridad conforme a la Federal Consumer Safety Act (Ley Federal de Seguridad de Productos para el Consumidor).
- Registro en línea en www.dewalt.com.

Garantía Limitada por Tres Años

DEWALT reparará o reemplazará, sin cargo, cualquier defecto debido a materiales o mano de obra defectuosos por tres años desde la fecha de compra (dos años para las baterías). Esta garantía no cubre falla de partes debido al desgaste normal o abuso de la herramienta. Para detalles adicionales de la cobertura de la garantía e información de reparación de garantía, visite www.dewalt.com o llame al 1-800-4-DEWALT (1-800-433-9258). Esta garantía no se aplica a accesorios o daño causado cuando otros hayan realizado o intentado reparaciones. ESTA GARANTÍA LIMITADA SE OTORGA EN LUGAR DE TODAS LAS DEMÁS, INCLUIDA LA GARANTÍA IMPLÍCITA DE COMERCIABILIDAD E IDONEIDAD PARA UN PROPÓSITO EN PARTICULAR, Y EXCLUYE TODOS LOS DAÑOS INCIDENTALES O EN CONSECUENCIA. Algunos estados no permiten limitaciones sobre la duración de una garantía implícita o la exclusión o limitación de daños incidentales o en consecuencia, por lo que estas limitaciones pueden no aplicarse en su caso. Esta garantía le da derechos legales específicos y puede tener otros derechos que varían en ciertos estados o provincias.

Además de la garantía, las herramientas DEWALT están cubiertas por:

1 AÑO DE SERVICIO GRATUITO

DEWALT mantendrá la herramienta y reemplazará las piezas gastadas por su uso normal, sin cobro, en cualquier momento durante un año a contar de la fecha de compra

2 AÑOS DE SERVICIO GRATUITO PARA UNIDADES DE ALIMENTACIÓN DEWALT

DC9071, DC9091, DC9096, DC9182, DC9280, DC9360, DCB120, DCB122, DCB124, DCB127, DCB201, DCB203BT, DCB207, DCB361

3 AÑOS DE SERVICIO GRATUITO PARA UNIDADES DE ALIMENTACIÓN DEWALT

DCB200, DCB203, DCB204, DCB204BT, DCB205, DCB205BT, DCB206, DCB208, DCB230, DCB240, DCB606, DCB609, DCB612, DCB615

NOTA: La garantía del producto quedará nula si la unidad de batería ha sido alterada de cualquier manera. DEWALT no es responsable de ninguna lesión causada por alteraciones y podría iniciar un procedimiento judicial por fraude de garantía hasta el máximo grado permisible por la ley.

GARANTÍA DE REEMBOLSO DE SU DINERO POR 90 DÍAS

Si no está completamente satisfecho con el desempeño de su máquina herramienta o clavadora DEWALT, cualquiera sea el motivo, podrá devolverlo hasta 90 días de la fecha de compra con su recibo y obtener el reembolso completo de su dinero – sin necesidad de responder a ninguna pregunta.

AMÉRICA LATINA: Esta garantía no se aplica a los productos que se venden en América Latina. Para los productos que se venden en América Latina, debe consultar la información de la garantía específica del país que viene en el empaque, llamar a la compañía local o visitar el sitio Web a fin de obtener esa información.

REEMPLAZO GRATUITO DE LAS ETIQUETAS DE

ADVERTENCIAS: Si sus etiquetas de advertencia se vuelven ilegibles o faltan, llame al 1-800-4-DEWALT (1-800-433-9258) para que se le reemplacen gratuitamente.







60V Max* Li-Ion	Battery Packs Blocs-piles Baterías	DCB606, DCB609, DCB612, DCB615
	Chargers Chargeurs Cargadores	DCB103, DCB104, DCB107, DCB112, DCB113, DCB115, DCB118, DCB132, DCB1106, DCB1112

* Maximum initial battery voltage (measured without a workload) is 20, 60 or 120 volts. Nominal voltage is 18, 54 or 108. (120V Max* is based on using 2 DEWALT 60V Max* lithium-ion batteries combined.)

* La tension initiale maximum du bloc-piles (mesurée à vide) est de 20, 60 ou 120 volts. La tension nominale est de 18, 54 ou 108. (120 V max* se base sur l'utilisation combinée de 2 blocs-piles au lithium ion DEWALT de 60 V max*).

* El máximo voltaje inicial de la batería (medido sin carga de trabajo) es 20 o 60 voltios. El voltaje nominal es de 18, 54 o 108 V. (120 V Máx* se basan en el uso de 2 baterías de iones de litio DEWALT de 60 V Máx* combinadas.)

**BT - Bluetooth®

NOTE: The Bluetooth® word mark and logos are registered trademarks owned by the Bluetooth®, SIG, Inc. and any use of such marks by DEWALT is under license. Other trademarks and trade names are those of their respective owners.

REMARQUE : le mot servant de marque et les logos Bluetooth® sont des marques déposées appartenant à Bluetooth SIG, Inc. et toute utilisation de ces marques par DEWALT est sous licence. Les autres marques de commerce et noms commerciaux sont ceux de leurs détenteurs respectifs.

NOTA: La palabra y los logotipos de Bluetooth® son marcas registradas propiedad de Bluetooth®, SIG, Inc. y DEWALT utiliza dichas marcas bajo licencia. Otras marcas comerciales y nombres comerciales pertenecen a sus respectivos propietarios.



WARNING: Use of any other battery packs may create a risk of injury and fire.



AVERTISSEMENT : utiliser d'autres blocs-piles peut créer un risque de blessure ou d'incendie.



ADVERTENCIA: El uso de cualquier otro paquete de batería puede crear un riesgo de lesiones e incendio.

DEWALT Industrial Tool Co. 701 East Joppa Road, Towson, MD 21286

Copyright © 2020, 2021

The following are trademarks for one or more DEWALT power tools: the yellow and black color scheme, the "D" shaped air intake grill, the array of pyramids on the handgrip, the kit box configuration, and the array of lozenge-shaped humps on the surface of the tool.