

DEWALT®



**Instruction Manual
Guide D'utilisation
Manual de instrucciones
Manual de Instruções**

DWHT78200

Laser Distance Measurer

Télémètre laser

Medidor de distancia láser

Medidor de distância a laser

www.DEWALT.com

If you have questions or comments, contact us.

Pour toute question ou tout commentaire, nous contacter.

Si tiene dudas o comentarios, contáctenos.

Caso tenha dúvidas ou comentários, entre em contato conosco.

1-800-4-DEWALT

English (original instructions)	5
Français (<i>traduction de la notice d'instructions originale</i>)	18
Español (<i>traducido de las instrucciones originales</i>)	32
Português (<i>traduzido das instruções originais</i>)	46

Components

- 1 Tripod socket
- 2 LDM screen
- 3 Laser measure button
- 4 Up/Add function button
- 5 Left/Back (exit) function button
- 6 Down/Subtract function button
- 7 Power button
- 8 Laser beam
- 9 Label location
- 10 Side measuring button
- 11 Function menu/Confirm button
- 12 Right/Accept button
- 13 Settings menu button
- 14 Wrist strap hole

Composants

- 1 Prise de trépied
- 2 Écran LDM
- 3 Bouton de mesure laser
- 4 Bouton de fonction Haut/Ajouter
- 5 Bouton de fonction Gauche/Retour (quitter)
- 6 Bouton de fonction Bas/Soustraire
- 7 Bouton d'alimentation
- 8 Faisceau laser
- 9 Emplacement de l'étiquette
- 10 Bouton de mesure latérale
- 11 Menu Fonction/bouton Confirmer
- 12 Bouton Droite/Accepter
- 13 Bouton Menu des réglages
- 14 Trou pour dragonne

Componentes

- 1 Conector para trípode
- 2 Pantalla LDM
- 3 Botón de medición láser
- 4 Botón de función Arriba/ Agregar
- 5 Botón de función Izquierda/Atrás (salir)
- 6 Botón de función Abajo/ Restar
- 7 Botón de energía
- 8 Rayo láser
- 9 Ubicación de etiqueta
- 10 Botón de medición lateral
- 11 Botón Menú de funciones/Confirmar
- 12 Botón Derecha/Aceptar
- 13 Botón Menú de ajustes
- 14 Orificio para correa de muñeca

Componentes

- 1 Soquete do tripé
- 2 Tela LDM
- 3 Botão de medição a laser
- 4 Botão de função Para cima/Adicionar
- 5 Botão de função Para esquerda/Voltar (sair)
- 6 Botão de função Para baixo/Remover
- 7 Botão liga/desliga
- 8 Feixe a laser
- 9 Local da etiqueta
- 10 Botão de medição lateral
- 11 Botão de Confirmação/ menu Função
- 12 Botão Para direita/Aceitar
- 13 Botão do menu Configurações
- 14 Orifício para faixa de pulso

Fig. A

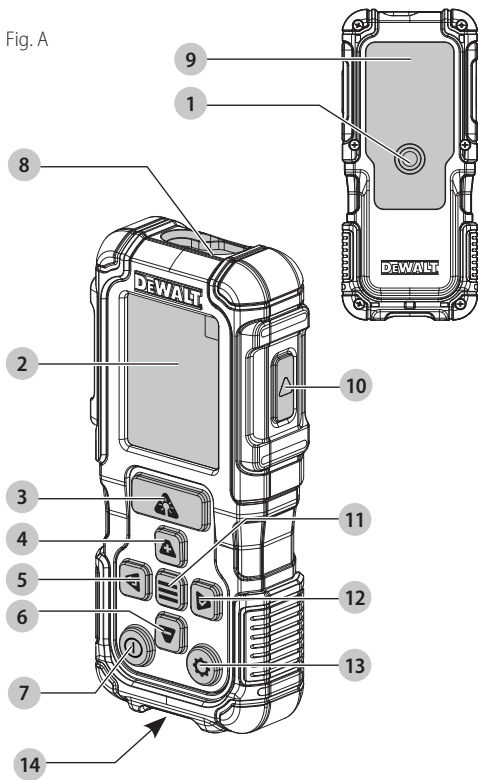

Fig. B

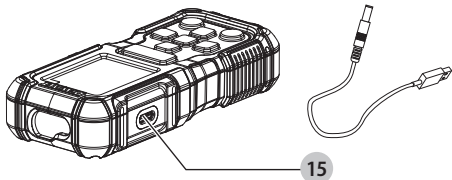

Fig. C

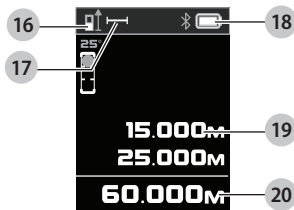

Fig. D

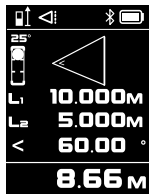

Fig. E

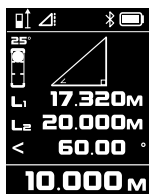

Fig. F

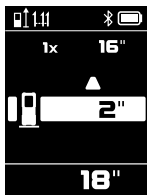

Fig. G1



Fig. G2



Fig. G3



⚠ WARNING: Read all safety warnings and all instructions.
 Failure to follow the warnings and instructions may result in electric shock, fire and/or serious injury.



⚠ WARNING: To reduce the risk of injury, read the instruction manual.

RETAIN ALL SECTIONS OF THIS MANUAL FOR FUTURE REFERENCE.

User Safety

⚠ WARNING: Carefully read the **Safety Instructions and Product Manual** before using this product. The person responsible for the product must ensure that all users understand and adhere to these instructions.

⚠ WARNING: The following label information is placed on your laser tool to inform you of the laser class for your convenience and safety (Fig. A).

The label on your laser may include the following symbols.

Symbol	Meaning
V	Volts
mW	Milliwatts
	Laser Warning
nm	Wavelength in nanometers
2	Class 2 Laser

Warning Labels (Fig. A)

For your convenience and safety, the following labels are on your laser.



WARNING: To reduce the risk of injury, user must read instruction manual.



WARNING: LASER RADIATION. DO NOT STARE INTO BEAM. Class 2 Laser Product.

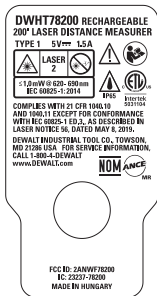

The DWHT78200 tool emits a visible laser beam. The laser beam emitted is Laser Class 2 and complies with 21 CFR 1040.10 and 1040.11 except for conformance with IEC 60825-1, Ed. 3, as described in Laser Notice 56, dated May 8, 2019.



- Conforms to UL STD 61010-1
- Certified to CSA STD C22.2 No. 61010-1-12

⚠ WARNING: While the laser tool is in operation, be careful not to expose your eyes to the emitting laser beam (red light source). Exposure to a laser beam for an extended time period may be hazardous to your eyes. Do not look into the beam with optical aids.

- **If the equipment is used in a manner not specified by the manufacturer, the protection provided by the equipment may be impaired.**
- **Do not operate the laser in explosive atmospheres, such as in the presence of flammable liquids, gases, or dust.** This laser may create sparks which may ignite the dust or fumes.
- **Store an idle laser out of reach of children and other untrained persons.** Lasers are dangerous in the hands of untrained users.
- **Tool service MUST be performed by qualified repair personnel.** Service or maintenance performed by unqualified personnel may result in injury. To locate your nearest DEWALT service center go to **www.DEWALT.com**.
- **Do not use optical tools such as a telescope or transit to view the laser beam.** Serious eye injury could result.
- **Do not place the laser in a position which may cause anyone to intentionally or unintentionally stare into the laser beam.** Serious eye injury could result.
- **Do not position the laser near a reflective surface which may reflect the laser beam toward anyone's eyes.** Serious eye injury could result.
- **Turn the laser off when it is not in use.** Leaving the laser on increases the risk of staring into the laser beam.
- **Do not modify the laser in any way.** Modifying the laser may result in hazardous laser radiation exposure.
- **Do not operate the laser around children or allow children to operate the laser.** Serious eye injury may result.
- **Do not remove or deface warning labels.** If labels are removed, the user or others may inadvertently expose themselves to radiation.

ENGLISH

▲ CAUTION: Use of controls or adjustments or performance of procedures other than those specified herein may result in hazardous radiation exposure.

Supplier's Declaration of Conformity **47 CFR § 2.1077 Compliance Information**

Unique Identifier: DWHT78200

Responsible Party – U.S. Contact Information

DEWALT

701 East Joppa Road

Towson, Maryland 21286

www.DEWALT.com

FCC Statement

These devices comply with Part 15 of the FCC Rules. Operation is subject to the following two conditions: 1) this device may not cause harmful interference, and 2) this device must accept any interference received, including interference that may cause undesired operation.

NOTE: This equipment has been tested and found to comply with the limits for a Class B digital device, pursuant to Part 15 of the FCC Rules. These limits are designed to provide reasonable protection against harmful interference in a residential installation. This equipment generates, uses and can radiate radio frequency energy and, if not installed and used in accordance with the instructions, may cause harmful interference to radio communications. However, there is no guarantee that interference will not occur in a particular installation. If this equipment does cause harmful interference to radio and television reception, which can be determined by turning the equipment off and on, the user is encouraged to try to correct the interference by one or more of the following measures:

- Reorient or relocate the receiving antenna.
- Increase the separation between the equipment and receiver.
- Connect the equipment into an outlet on a circuit different from that which the receiver is connected.
- Consult the dealer or an experienced radio/TV technician for help.

Canada, Industry Canada (IC) Notices

Class B digital circuitry of this device complies with Canadian ICES-003. This device complies with Industry Canada license-exempt RSS standard(s). Operation is subject to the following two conditions: 1) this device may not cause interference, and 2) this device must accept any interference, including interference that may cause undesired operation of the device.

▲ WARNING: *This product was tested in a laboratory environment to meet IP54 per IEC 60529 and does not reflect accumulated effects of exposure. Do not expose to rain or moisture. Never submerge the product in liquid.*

Charging the Battery (Fig. B)

Fully charge the battery before initial use and whenever the tool has not been used for 6 months or longer.

▲ WARNING: *Only charge product using a certified power adapter that is compliant with applicable country regulations and international/regional safety standards. Using adapters that do not meet applicable safety standards could result in injury.*

1. Locate the USB port **15** on the side of the LDM
2. Insert the small end of the USB recharge cable into the port on the side of the LDM.

ENGLISH

3. Insert the USB end of the cable into a USB port in a computer or USB power outlet.
4. Wait approximately 2.5 hours for the battery to fully charge and then disconnect the USB recharge cable.

Viewing the Battery Meter (Fig. A–C)

When the laser distance measurer is ON, the battery life **18** on the LDM screen **2** indicates how much power remains.

After the battery is charged, and the laser level is turned ON again, the battery indicator distance measurer will indicate full capacity.



Battery is 100% charged



Battery is 75% charged



Battery is 50% charged



Battery is 25% charged



Battery is < 10% charged

Button Functions (Fig. A)

Laser measure button 3/Side measuring button 10: Takes measurement. Activates laser in continuous mode. If in a menu screen, exits the menu directly to last used measure mode.

Up/add function button 4: Up navigates menu lists when in function or settings menus. Add toggles function when in measure modes (distance, area, volume wall area).

Down/subtract function button 6: Down navigates menu lists when in function or settings menus. Subtract toggles

function when in measure modes (distance, area, volume wall area).

Left/back (exit) function button 5: Exit from menus. Cancel selection. In area/volume/wall area is measurement "undo".





Right/accept (confirm) function 12: Navigates deeper into menus. Confirms menu selections.





Function menu/confirm button 11: From measure screens: Opens function menu. From menu screens: Accept/confirm current selection.

Power button 7: Turns the unit on.

Settings menu button 13: Enter setting menu from ANY screen.

Available Functions (Fig. C–F)

DWHT78200		
Continuous measure		Constantly displays the current distance measured by the laser. Pressing the measure button will save a single distance measurement and give "min" and "max".
Distance measure (Fig. C)		The laser will save a single distance measurement and also records successive measurements.
Indirect height measure (Fig. D)		The laser will take the legs of a triangle to calculate the length of the hypotenuse. Useful for triangles that do not have a right angle corner.
Indirect height/length measure (Fig. E)		The laser will take the hypotenuse of a right angle triangle to calculate the resulting legs triangle.

Area measure		The laser will use two perpendicular measurements to calculate a flat area.
Wall area measure		The laser will use a constant height to add a sum of subsequent wall areas.
Volume measure		The laser will use three perpendicular measurements to calculate a cubic volume.
Stakeout		The laser will take a set measurement and display where to mark stakes along the stake out line. Useful for consistently repeating a set interval along a defined reference.
Bubble level		The laser will act as a bubble level to indicate whether a surface is horizontally levelled or vertically plumbed.

Indirect Height Measure Mode (Fig. D)

1. Measure the distance to top edge of desired triangle (L1).
2. Pivot the LDM around the center axis.
3. Measure the distance to bottom edge of desired triangle (L2).
4. The LDM calculates the remaining height value based on distance L1 and L2 combined with the angle calculated by the internal inclinometer.

Indirect Height/Length Measure Mode (Fig. E)

1. Measure the horizontal distance of the desired triangle.
2. Measure the distance to the top edge of the triangle.
3. The LDM calculates the height of remaining side of the triangle based on distance measured and angle calculation.

Stakeout Mode (Fig. F)

1. Set the desired stake distance interval.
2. Set the LDM along desired line to set equally spaced stakes.

3. Move the LDM along the stake out line.
4. The LDM indicates to user when the device is at each set distance increment for stake placement.

Turning On the Tool (Fig. A)

Hold power button **7** to turn on product.

Setting Device Measurement Reference Point (Fig. A, C, G1–G3)

NOTE: For greatest accuracy, always be aware of reference point being used **16** and how you place unit for measurement.

The tool measurement reference point can be changed to front/back/tripod. Press the settings menu button **13** and select "Ref. Point" from the list.

Setting the Device Measurement Units (Fig. A)

The measurement units can be changed from (in, ft, mm, cm, M). Press the settings menu button **13** and select "Units" from the list. The level of unit rounding can also be changed by pressing the setting button and selecting "Rounding" from the list.

Turning on Bluetooth® (Fig. A)

1. Press the settings menu button **13** and select "Bluetooth®" from the list.
2. Click "On" to enable Bluetooth® functionality.

Using the Tool (Fig. A, C, G1–G3)

1. Use the function menu button **11** to select the desired function. The current measuring mode **17** will be displayed on the LDM screen.
2. Point the laser **8** at the top of the tool toward the wall whose distance you need to measure.

ENGLISH

3. Click the laser measure button **3** or the side measuring button **10** to display a laser dot on the wall.
4. When the front (Fig. G1), back (Fig. G2), or middle (tripod mounted) (Fig. G3) of the tool is positioned at the correct distance from the wall, click measuring button to take the measurement.

NOTE: To change the reference point (front, back, or middle), refer to **Setting Device Measurement Reference Point**. The measuring reference point **16** is shown on the LDM screen **2** (Fig. C).

5. View the measurement **20** on the LDM screen **2**.

Re-measuring (Distance Mode)

1. When you need to take a new measurement, point the laser toward the wall whose distance you need to measure.
2. Click the measuring button **3** or the side measuring button **10**.
3. The previous measurement **19** will be displayed as well as the new dimension.
4. When the front (Fig. G1), back (Fig. G2), or middle (tripod mounted) (Fig. G3) of the tool is positioned at the correct distance from the wall, click the measuring button to take the measurement.

NOTE: To change the reference point (front, back, or middle), refer to **Setting Device Measurement Reference Point**. The measuring reference point **16** is shown on the LDM screen **2** (Fig. C).

Turning Off the Tool (Fig. A)

Hold power button **7** to turn off product.

Accessories (Fig. A)

The LDM is equipped with 1/4"-20 threads ❶ on the back of the unit to accommodate current or future DEWALT accessories, such as a tripod.

A wrist strap hole ❷ is available on the bottom of the unit.

Warranty

Go to www.DEWALT.com for the latest warranty information.

End of Life Battery Disposal

This product contains internal Lithium Ion rechargeable and recyclable cells. When the product is no longer usable or batteries no longer hold a charge, they should be recycled. They must not be incinerated, composted, thrown in trash or placed in single stream, curbside recycling. In some areas, it is illegal to place rechargeable batteries in trash.

- Consult your local municipality for proper disposal instructions for your city/town.
- Or visit www.dewalt.com/support.
- Or go to www.toolservicenet.com, Find Nearest Service Center to find a center near you.

Specifications

Range	0.5'–200' (0.15 m–60 m)
Measuring Accuracy*	+/- 1/16" (1.5 mm) at 30' (10 m)*
Resolution**	1/32" (1 mm)**
Laser Class	Class 2 (IEC/EN60825-1: 2014)
Laser Type	<1.0 mW at 635 nm
Laser Automatic Switch-off	120s or 180s (user selected in settings)
Unit Automatic Switch-off	120s or 180s (user selected in settings)
Continuous Measuring	Yes
Calculated Measurements (Area, Volume, etc.)	Yes
Battery Life	8 hour run time
Dimension (H x D x W)	4.96" x 2.16" x 1.02" (126 mm x 55 mm x 26 mm)
Weight	4.87 oz (138 g)
Storage Temperature Range	14 °F–140 °F (-10 °C–60 °C)
Operating Temperature Range	32 °F–104 °F (0 °C–40 °C)
Humidity Range	0–90%
Altitude Range	6560' (2000 m)
Ingress Protection	IP65

*Measuring accuracy depends on accurate placement of laser beam, steadiness of hand and the current conditions:





Under favorable conditions (good target surface, low background illumination, and room temperature) up to 30' (10 m). The measurement error can increase by up to ± 0.004 " (0.1 mm/m) for distances over 30' (10 m).

Under unfavorable conditions (poor target surface, high background illumination, operating temperatures at the upper or lower end of the temperature range), the measurement range may be reduced and the accuracy can increase to $\pm 0.04''$ (3 mm) for distances under 30' (10 m).

Beyond 30' (10 m) the measurement error can increase by $\pm 0.006''$ (0.15 mm/m).

**Resolution is the finest measurement you can see. In inches that is 1/32" (1 mm).

Troubleshooting

Error code	Description
IC102	Received signal too high
IC302	Temperature out of range
-----	Signal too low or out of range in continuous measurement
IC303	Distance not in range or signal too low. Too much background light.
	Battery too low for measurements
IC604	Invalid measurement for calculation
IC606	Value more than the number of digits that can be displayed
	Charging temperature too high
	Charging temperature too low
	Module communication failure

⚠ AVERTISSEMENT : lisez tous les avertissements de sécurité et toutes les instructions. Ne pas suivre les avertissements et les instructions peut entraîner un choc électrique, un incendie et/ou des blessures graves.



AVERTISSEMENT : pour réduire le risque de blessure, lisez le guide d'utilisation.

CONSERVEZ TOUS LES CHAPITRES DE CE MANUEL POUR RÉFÉRENCE ULTÉRIEURE.

Sécurité de l'utilisateur

⚠ AVERTISSEMENT : lisez attentivement les **consignes de sécurité et le manuel du produit** avant de l'utiliser. La personne responsable du produit doit s'assurer que tous les utilisateurs comprennent et adhèrent à ces instructions.

⚠ AVERTISSEMENT : L'étiquette d'informations suivante est placée sur votre outil laser pour vous informer de la classe laser, dans un but de commodité et de sécurité (Fig. A).

L'étiquette sur votre laser peut comporter les symboles suivants.

Symbole	Signification
V	Volts
mW	Milliwatts
	Avertissement du laser
nm	Longueur d'onde en nanomètres
2	Laser de classe 2

Étiquettes d'avertissement (Fig. A)

Pour votre commodité et votre sécurité, les étiquettes suivantes sont sur votre laser.



AVERTISSEMENT : afin de réduire le risque de blessure, l'utilisateur doit lire le guide d'utilisation.



AVERTISSEMENT : RAYONNEMENT LASER. NE PAS REGARDER FIXEMENT LE FAISCEAU. Produit laser de classe 2.



L'DWHT78200outil émet un faisceau laser visible. Le faisceau laser émis est un laser de classe 2 conformément aux normes 21 CFR 1040.10 et 1040.11 exception faite de la conformité à la norme CEI 60825-1, Éd. 3, telle que décrite dans la notice laser N° 56 en date du 8 mai 2019.



- Conforme aux normes UL STD 61010-1
- Certifié selon la norme CSA STD C22.2 No. 61010-1-12

▲ AVERTISSEMENT : lorsque l'outil laser fonctionne, veillez à ne pas exposer vos yeux au faisceau émetteur de laser (source d'éclairage rouge). L'exposition à un faisceau laser pendant une période prolongée peut être dangereuse pour vos yeux. Ne regardez pas le faisceau avec des accessoires optiques.

FRANÇAIS

- **Si l'équipement est utilisé d'une façon non spécifiée par le fabricant, la protection offerte par l'équipement peut être altérée.**
- **Ne pas utiliser le laser en atmosphères explosibles, comme en présence de liquides, de gaz ou de poussières inflammables.** Cet outil peut créer des étincelles susceptibles d'enflammer la poussière ou les vapeurs.
- **Rangez le laser inactif dans un endroit hors de portée des enfants et d'autres personnes non formées.** Les lasers sont dangereux entre les mains d'utilisateurs non formés.
- **Les réparations de l'outil DOIVENT être effectuées par un réparateur qualifié.** La réparation ou l'entretien effectué par un réparateur non qualifié peuvent entraîner une blessure. Pour localiser votre centre de services DEWALT le plus proche, accédez au site www.DEWALT.com.
- **Ne pas utiliser des outils optiques comme un télescope ou un transit pour voir le faisceau du laser.** Cela peut causer une grave blessure oculaire.
- **Ne pas placer le laser dans une position qui peut faire en sorte que quelqu'un fixe de façon intentionnelle ou non intentionnelle.** Cela peut causer une grave blessure oculaire.
- **Ne pas placer le laser près d'une surface réfléchissante qui peut refléter le faisceau du laser vers les yeux de qui que ce soit.** Cela peut causer une grave blessure oculaire.
- **Éteignez le laser lorsqu'il n'est pas utilisé.** Laisser le laser allumé augmente le risque de regarder fixement le faisceau laser.
- **Ne jamais modifier le laser de quelque façon que ce soit.** Modifier le laser peut entraîner une exposition dangereuse au rayonnement laser.

- **Ne pas utiliser le laser autour des enfants ou laisser les enfants l'utiliser.** Cela peut entraîner une grave blessure oculaire.
- **Ne pas retirer ou dégrader les étiquettes d'avertissement.** Si les étiquettes sont retirées, l'utilisateur ou d'autres peuvent s'exposer au rayonnement par inadvertance.

▲ ATTENTION : utiliser des contrôles ou des ajustements ou la performance des procédures autres que ce qui est indiqué dans le présent document peut entraîner une exposition au rayonnement dangereux.

Renseignements sur la conformité de la déclaration de conformité 47 CFR § 2.1077 du fournisseur

Identifiant unique : DWHT78200

Coordonnées du responsable américain DEWALT 701 East Joppa Road Towson, Maryland 21286 **www.DEWALT.com**

Déclaration de conformité de la FCC

Ces appareils sont conformes à la partie 15 des règles de la FCC. Le fonctionnement est assujéti à ces deux conditions : 1) cet appareil ne doit pas provoquer d'interférences nuisibles et 2) il doit pouvoir accepter les interférences reçues, y compris les interférences susceptibles d'entraîner un fonctionnement indésirable.

REMARQUE : cet équipement a été testé et est conforme aux limites des appareils numériques de classe B, en vertu de la partie 15 des règles de la FCC. Ces limites sont prévues pour offrir une protection raisonnable contre le brouillage préjudiciable dans une installation résidentielle. Cet équipement génère, utilise et peut émettre de l'énergie de radio fréquences et, s'il n'est pas installé conformément aux instructions, peut causer du brouillage préjudiciable aux communications radio. Cependant, il n'y a aucune garantie que le brouillage

FRANÇAIS

ne se produira pas durant une installation particulière. Si cet équipement cause un brouillage préjudiciable à la réception de la radio ou de la télévision, qui peut être déterminé en allumant et en éteignant l'équipement, nous encourageons l'utilisateur à corriger le brouillage par une ou plusieurs des mesures suivantes :

- réorientez ou déplacez l'antenne de réception.
- Augmentez la distance entre l'équipement et le récepteur.
- Branchez l'équipement dans une prise sur un circuit différent de celui auquel le récepteur est branché.
- Consultez le détaillant ou un technicien en radio/télévision expérimenté pour de l'aide.

Canada, notices Industry Canada (IC)

Les circuits numériques de classe B de cet appareil sont conformes à la norme canadienne ICES-003. Cet appareil est conforme à la ou aux normes exemptes de licence RSS d'Industry Canada. Le fonctionnement est assujéti à ces deux conditions : 1) cet appareil ne doit pas provoquer de brouillage et 2) il doit pouvoir accepter tout brouillage, y compris le brouillage susceptible d'entraîner le fonctionnement indésirable de l'appareil.

▲ AVERTISSEMENT : *ce produit a été testé en laboratoire pour répondre à la norme IP65 selon la CEI 60529 et ne reflète pas les effets cumulés de l'exposition. Ne pas exposer à la pluie ou à l'humidité. Ne jamais immerger le produit dans un liquide.*

Charger la pile (Fig. B)

Chargez complètement le bloc-piles avant la première utilisation et lorsque l'outil n'a pas été utilisé pendant 6 mois ou plus.

▲ AVERTISSEMENT : *ne chargez le produit qu'à l'aide d'un adaptateur électrique certifié conforme aux réglementations*

nationales et aux normes de sécurité internationales/régionales applicables. L'utilisation d'adaptateurs qui ne sont pas conformes aux normes de sécurité applicables peut entraîner des blessures.

1. Localisez le port USB **15** sur le côté du LDM
2. Insérez la petite extrémité du câble de charge USB dans le port situé sur le côté du LDM.
3. Insérez l'extrémité USB du câble dans un port USB sur un ordinateur ou dans une prise d'alimentation USB.
4. Attendez environ 2,5 heures pour que le bloc-piles soit complètement chargé puis débranchez le câble de charge USB.

Affichage du compteur de bloc-piles (Fig. A–C)

Lorsque le télémètre laser est allumé, l'autonomie du bloc-piles **18** est affichée sur l'écran LDM **2** et indique la puissance restante.

Une fois le bloc-piles rechargé et le télémètre laser remis en marche, le niveau d'autonomie du télémètre indique la pleine capacité.



Le bloc-piles est chargé à 100 %



Le bloc-piles est chargé à 75 %



Le bloc-piles est chargé à 50 %



Le bloc-piles est chargé à 25 %



Le bloc-piles est chargé à < 10 %

Fonctions des boutons (Fig. A)

Bouton de mesure laser 3/Bouton de mesure latérale 10: prend la mesure. Active le laser en mode continu. Dans un écran de menu, quitte le menu directement dans le dernier mode de mesure utilisé.

Bouton de fonction Haut/Ajouter 4: navigue vers le haut dans les listes du menu lorsqu'il est en fonction ou vers les menus de réglages. Ajoute une fonction de basculement en modes de mesure (distance, surface, surface du volume mural).

Bouton de fonction Bas/Soustraire 6: navigue vers le bas dans les listes du menu lorsqu'il est en fonction ou vers les menus de réglages. Soustrait la fonction de basculement en modes de mesure (distance, surface, surface du volume mural).

Bouton de fonction Gauche/Retour (quitter) 5: quitte les menus. Annuler la sélection. Dans le cas de surface/volume/surface murale, la mesure est annulée.









Fonction Droite/Accepter (confirmer) 12: navigue plus loin dans les menus. Confirme les sélections de menu.

Menu Fonction/bouton Confirmer 11: depuis les écrans de mesure : ouvre le menu de fonction. Depuis les écrans de menu : accepter/confirmer la sélection actuelle.

Bouton d'alimentation 7: allume l'appareil.

Bouton Menu des réglages 13: accès au menu depuis N'IMPORTE QUEL écran.

Fonctions disponibles (Fig. C–F)

DWHT78200		
Mesure en continu		Affiche continuellement la distance actuelle mesurée par le laser. Une pression sur le bouton de mesure enregistre une seule mesure de distance et indique « mini » et « maxi ».
Mesure de distance (Fig. C)		Le laser enregistre une seule mesure de distance, ainsi que les mesures successives.
Mesure indirecte de hauteur (Fig. D)		Le laser emploie les côtés d'un triangle pour calculer la hauteur. Le côté central doit être horizontal et de niveau.
Mesure indirecte de hauteur/longueur (Fig. E)		Le laser prendra l'hypoténuse d'un triangle rectangle pour calculer le triangle des jambes résultant.
Mesure de surface		Le laser utilise deux mesures perpendiculaires pour calculer une surface plate.
Mesure de surface murale		Le laser utilise une hauteur constante pour additionner la somme des surfaces murales successives.
Mesure de volume		Le laser utilise trois mesures perpendiculaires pour calculer un volume cubique.
Délimitation		Le laser emploie une mesure définie et affiche où marquer les délimitations le long de la ligne de délimitation. Utile pour répéter un intervalle défini le long d'une référence définie.

Niveau à bulle		Le télémètre laser agit comme un niveau à bulle pour indiquer si une surface est de niveau horizontalement ou plombée verticalement.
----------------	---	--

Mode de mesure indirecte de hauteur (Fig. D)

1. Mesurez la distance jusqu'au bord supérieur du triangle voulu (L1).
2. Pivotez le LDM autour de l'axe central.
3. Mesurez la distance jusqu'au bord inférieur du triangle voulu (L2).
4. Le LDM calcule la valeur de hauteur restante sur la base des distances L1 et L2 combinées à l'angle calculé par l'inclinomètre interne.

Mode de mesure indirecte de hauteur/longueur (Fig. E)

1. Mesure de la distance horizontale du triangle souhaité.
2. Mesure de la distance jusqu'au bord supérieur du triangle.
3. Le LDM calcule la hauteur du côté restant du triangle sur la base de la distance mesurée et du calcul d'angle.

Mode Délimitation (Fig. F)

1. Réglez l'intervalle de distance de délimitation voulu.
2. Réglez le LDM le long de la ligne voulue pour définir des délimitations équidistantes.
3. Déplacez le LDM le long de la ligne de délimitation.
4. Le LDM indique à l'utilisateur quand l'appareil se trouve à chaque incrément de distance pour le positionnement de la délimitation.

Allumer l'outil (Fig. A)

Maintenez le bouton d'alimentation enfoncé **7** pour allumer l'appareil.

Réglage du point de référence de mesure de l'appareil (Fig. A, C, G1–G3)

REMARQUE : pour obtenir la meilleure précision, tenez toujours compte du point de référence utilisé **16** et de comment placer l'appareil pour la mesure.

Le point de référence de mesure de l'outil peut être modifié sur avant/arrière/trépied. Appuyez sur le bouton réglages **13** et sélectionnez « Ref. Point » dans la liste.

Réglage des unités de mesure de l'appareil (Fig. A)

Les unités de mesure peuvent être modifiées entre (pouces, pieds, mm, cm, m). Appuyez sur le bouton réglages **13** et sélectionnez « Unités » dans la liste. Le niveau d'arrondi de l'unité peut également être modifié en appuyant sur le bouton réglages et en sélectionnant « Arrondi » dans la liste.

Activer la fonction Bluetooth® (Fig. A)

1. Appuyez sur le bouton réglages **13** et sélectionnez « Bluetooth® » dans la liste.
2. Cliquez sur « On » pour activer la fonction Bluetooth®.

Utilisation de l'outil (Fig. A, C, G1–G3)

1. Utilisez le bouton de fonction menu **11** pour sélectionner la fonction voulue. Le mode de mesure actuel **17** est affiché sur l'écran du LDM.
2. Pointez le laser **8** en haut de l'outil vers le mur dont la distance doit être mesurée.

FRANÇAIS

3. Cliquez sur le bouton de mesure laser **3** ou sur le bouton de mesure latérale **10** pour afficher un point laser sur le mur.
4. Lorsque l'avant (Fig. G1), l'arrière (Fig. G2) ou le centre (trépied monté) (Fig. G3) de l'outil est positionné à la distance correcte du mur, cliquez sur le bouton de mesure pour prendre la mesure.

REMARQUE : pour modifier le point de référence (avant, arrière ou centre), consultez la rubrique **Réglage du point de référence de mesure de l'appareil**. Le point de référence de mesure **16** est indiqué sur l'écran du LDM **2** (Fig. C).

5. Afficher la mesure **20** sur l'écran du LDM **2**.

Nouvelle prise de mesure (mode Distance)

1. Lorsque vous devez prendre une nouvelle mesure, pointez le laser vers le mur dont vous devez mesurer la distance.
2. Cliquez sur le bouton de mesure **3** ou sur le bouton de mesure latérale **10**.
3. La mesure précédente **19** s'affiche, ainsi que la nouvelle dimension.
4. Lorsque l'avant (Fig. G1), l'arrière (Fig. G2) ou le centre (trépied monté) (Fig. G3) de l'outil est positionné à la distance correcte du mur, cliquez sur le bouton de mesure pour prendre la mesure.

REMARQUE : pour modifier le point de référence (avant, arrière ou centre), consultez la rubrique **Réglage du point de référence de mesure de l'appareil**. Le point de référence de mesure **16** est indiqué sur l'écran du LDM **2** (Fig. C).

Éteindre l'outil (Fig. A)

Maintenez le bouton d'alimentation enfoncé **7** pour éteindre l'appareil.

Accessoires (Fig. A)

Le LDM est équipé de filetages 1/4 po-20 ① au dos de l'appareil pour accueillir les accessoires DEWALT actuels ou futurs, tels qu'un trépied.

Un trou pour dragonne ⑭ est disponible au bas de l'appareil.

Garantie

Accédez à **www.DEWALT.com** pour les renseignements les plus récents sur la garantie.

Élimination du bloc-piles hors service

Ce produit contient un bloc-piles au Lithium rechargeable et des cellules recyclables. Lorsque le produit n'est plus utilisable ou si le bloc-piles ne tient plus la charge, il doit être recyclé. Ils ne doivent pas être incinérés, compostés, jetés à la poubelle ni placés dans un container de recyclage public. Dans certaines régions, il est illégal de mettre les blocs-piles usagés à la poubelle.

- Consultez votre municipalité pour des instructions appropriées relatives à l'élimination dans votre ville/village.
- Ou consulter **dewalt.com/support**.
- Vous pouvez également consulter le site **www.toolservicenet.com**, Rechercher le centre de service le plus proche pour trouver un centre à proximité.

Caractéristiques

Portée	0,15 m à 60 m (0,5 à 200 pi)
Précision de la mesure*	+/- 1,5 mm (1/16 po) à 10 m (30 pi)*
Résolution**	1 mm (1/32 po)**
Classe de laser	Classe 2 (CEI/EN60825-1: 2014)
Type de laser	<1,0 mW à 635 nm
Arrêt automatique du laser	120 s ou 180 s (choisi par l'utilisateur dans les réglages)
Arrêt automatique de l'appareil	120 s ou 180 s (choisi par l'utilisateur dans les réglages)
Mesure continue	Oui
Mesures calculées (Surface, Volume, etc.)	Oui
Autonomie du bloc-piles	8 heures d'utilisation
Dimensions (H x P x L)	126 mm x 55 mm x 26 mm (4,96 po x 2,16 po x 1,02 po)
Poids	138 g (4,87 oz)
Plage de température de stockage	-10 °C à 60 °C (14 °F à 140 °F)
Plage de température de fonctionnement	0 °C à 40 °C (32 °F à 104 °F)
Plage d'humidité	0 à 90 %
Plage d'altitude	2000 m (6560 pi)
Indice de protection	IP65

*La précision de la mesure dépend du positionnement précis du faisceau laser, de l'immobilité de la main et des conditions : dans des conditions favorables (bonne surface cible, faible luminosité de l'arrière plan et bonne température ambiante)





jusqu'à 10 m (30 pi). L'erreur de mesure peut augmenter jusqu'à $\pm 0,1$ mm/m (0,004 po) pour des distances de plus de 10 m (30 pi).

Dans des conditions défavorables (surface médiocre de la cible, forte luminosité d'arrière-plan, températures de fonctionnement à l'extrémité haute ou basse de la plage de températures), la plage de mesure peut être réduite et la précision peut augmenter à ± 3 mm (0,04 po) pour des distances inférieures à 10 m (30 pi).

Au-delà de 10 m (30 pi), l'erreur de mesure peut augmenter de $\pm 0,15$ mm/m (0,006 po).

**La résolution est la mesure la plus fine visible. En mm elle est égale à 1 mm (1/32 po).

Dépannage

Code erreur	Désignation
IC102	Signal reçu trop élevé
IC302	Température hors de la plage recommandée
----	Signal trop faible ou en dehors de la plage en mode Prise de mesure en continu
IC303	Distance hors de la plage recommandée ou signal trop faible. Trop d'éclairage en arrière-plan.
	Puissance des piles/batteries trop faible pour prendre des mesures
IC604	Mesure non valide pour le calcul
IC606	Valeur supérieure au nombre de chiffres pouvant être affiché
	Température de charge trop élevée
	Température de charge trop basse
	Erreur de communication du module

⚠ ADVERTENCIA: *Lea todas las advertencias de seguridad e instrucciones. El incumplimiento de las advertencias e instrucciones puede provocar descargas eléctricas, incendios o lesiones graves.*



⚠ ADVERTENCIA: *Para reducir el riesgo de lesiones, lea el manual de instrucciones.*

CONSERVE TODAS LAS SECCIONES ESTE MANUAL PARA REFERENCIA FUTURA.

Seguridad del usuario

⚠ ADVERTENCIA: *Lea atentamente las Instrucciones de seguridad y el manual del producto antes de usar este producto. La persona responsable del producto debe asegurarse que todos los usuarios comprendan y cumplan estas instrucciones.*

⚠ ADVERTENCIA: *La siguiente información de la etiqueta se coloca en su herramienta láser para informarle sobre la clase de láser para su conveniencia y seguridad (Fig. A).*

La etiqueta en su láser puede incluir los siguientes símbolos.

Símbolo	Significado
V	Voltios
mW	Miliwatts
	Advertencia Láser
nm	Longitud de onda en nanómetros
2	Láser Clase 2

Etiquetas de advertencia (Fig. A)

Para su conveniencia y seguridad, las siguientes etiquetas se encuentran en su láser.



ADVERTENCIA: Para reducir el riesgo de lesiones, el usuario debe leer este manual de instrucciones.



ADVERTENCIA: RADIACIÓN LÁSER. NO MIRE EL LÁSER DIRECTAMENTE. Producto Láser Clase 2.

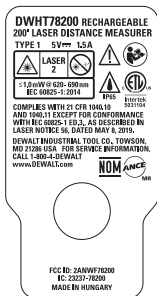

La herramienta DWHT78200 emite un rayo láser visible. El rayo láser emitido es láser Clase 2 y cumple con 21 CFR 1040.10 y 1040.11, excepto la conformidad con IEC 60825-1, Ed. 3, como se describe en el Aviso Láser 56, con fecha del 8 de mayo, 2019.



- Cumple con UL STD 61010-1
- Certificado conforme CSA STD C22.2 No. 61010-1-12

⚠ ADVERTENCIA: Mientras la herramienta láser esté en funcionamiento, tenga cuidado de no exponer sus ojos al rayo láser emisor (fuente de luz roja). La exposición a un rayo láser durante un período de tiempo prolongado puede ser peligrosa para sus ojos. No mire al rayo con ayudas ópticas.

- **Si el equipo se utiliza de una manera no especificada por el fabricante, la protección proporcionada por el equipo puede verse afectada.**
- **No opere el láser en atmósferas explosivas, como en presencia de líquidos, gases o polvo inflamables.** Este láser puede generar chispas que pueden encender el polvo o los vapores.
- **Guarde un láser inactivo fuera del alcance de los niños y otras personas no capacitadas.** Los láseres son peligrosos en manos de usuarios inexpertos.
- **El servicio de la herramienta DEBE ser realizado por personal de reparación calificado.** El servicio o mantenimiento realizado por personal no calificado puede resultar en lesiones. Para localizar el centro de servicio DEWALT más cercano, visite www.DEWALT.com.
- **No utilice herramientas ópticas como un telescopio o un vehículo de tránsito para ver el rayo láser.** Podría resultar en lesiones oculares serias.
- **No coloque el láser en una posición en la que pueda causar que alguien vea intencionalmente o accidentalmente fijamente al rayo láser.** Podría resultar en lesiones oculares serias.
- **No coloque el láser cerca de una superficie reflectante que pueda reflejar el rayo láser hacia los ojos de cualquier persona.** Podría resultar en lesiones oculares serias.
- **Apague el láser cuando no esté en uso.** Dejar el láser encendido aumenta el riesgo de mirar fijamente al rayo láser.
- **No modifique el láser de ninguna manera.** La modificación del láser puede provocar una exposición peligrosa a la radiación láser.

- **No utilice el láser cerca de niños ni permita que los niños utilicen el láser.** Puede resultar en lesiones oculares graves.
- **No quite ni estropee las etiquetas de advertencia.** Si se quitan las etiquetas, el usuario u otras personas pueden exponerse inadvertidamente a la radiación.

▲ ATENCIÓN: El uso de controles o ajustes o la realización de procedimientos distintos a los especificados en este documento pueden provocar una exposición peligrosa a la radiación.

Declaración de conformidad del Proveedor 47 CFR §

2.1077 Identificador único de

Información de cumplimiento: DWHT78200

Parte responsable – Información de contacto de EUA

DEWALT 701 East Joppa Road Towson, Maryland 21286

www.DEWALT.com

Declaración de FCC

Estos dispositivos cumplen con la parte 15 de las Reglas de FCC. La operación está sujeta a las siguientes dos condiciones: 1) este dispositivo puede no causar interferencia dañina, y 2) este dispositivo debe aceptar cualquier interferencia recibida, incluyendo interferencia que pueda causar la operación indeseada del dispositivo.

NOTA: Este equipo se probó y se encontró que cumple con los límites para un dispositivo digital Clase B, en conformidad con la Parte 15 de las Reglas FCC. Estos límites están diseñados para proporcionar protección razonable contra interferencia dañina en una instalación residencial. Este equipo genera, usa, y puede transmitir energía de radio frecuencia y, si no se instala y usa de acuerdo con las instrucciones, puede causar interferencia dañina a las comunicaciones de radio. Sin embargo, no existe garantía que no ocurra la interferencia en una instalación particular. Si

este equipo causa interferencia dañina a la recepción de radio y televisión, que se puede determinar al apagar o encender el equipo, se alienta al usuario que intente corregir la interferencia por medio de una o más de las siguientes medidas:

- Reoriente o reubique la antena de recepción.
- Incremente la separación entre el equipo y el receptor.
- Conecte el equipo en un tomacorriente en un circuito diferente al que esté conectado el receptor.
- Consulte al distribuidor o un técnico de radio/TV experimentado respecto a ayuda.

Canadá, Avisos de Industry Canada (IC)

Los circuitos digitales Clase B de este dispositivo cumplen con ICES-003 canadiense. Este dispositivo cumple con las normas RSS exentas de Licencia de la Industria de Canadá. La operación está sujeta a las siguientes dos condiciones: 1) este dispositivo puede no causar interferencia, y 2) este dispositivo debe aceptar cualquier interferencia, incluyendo interferencia que pueda causar la operación indeseada del dispositivo.

▲ ADVERTENCIA: *Este producto fue probado en un entorno de laboratorio para cumplir con IP65 conforme a IEC 60529 y no refleja los efectos acumulados de la exposición. No lo exponga a la lluvia ni a la humedad. Nunca sumerja el producto en líquido.*

Carga de la batería (Fig. B)

Cargue completamente la batería antes del uso inicial y siempre que la herramienta no se haya utilizado durante 6 meses o más.

▲ ADVERTENCIA: *Sólo cargue el producto usando un adaptador eléctrico certificado que cumpla con las regulaciones del país y las normas de seguridad internacionales/regionales aplicables. Utilizar adaptadores que no cumplan con las normas de seguridad aplicables podría resultar en lesiones.*

1. Localice el puerto USB **15** en el costado del LDM
2. Inserte el extremo pequeño del cable de carga USB en el puerto ubicado en el costado del LDM.
3. Inserte el extremo USB del cable en un puerto USB en una computadora o tomacorriente USB.
4. Espere aproximadamente 2,5 horas para que la batería se cargue por completo y después desconecte el cable de carga USB.

Observación del medidor de batería (Fig. A–C)

Cuando el medidor de distancia láser está encendido, la duración de la batería **18** en la pantalla del LDM **2** indica cuánta energía queda.

Después de que la batería esté cargada y el nivel láser se encienda nuevamente, el indicador de batería del medidor de distancia indicará capacidad completa.



La batería cargada al 100%



La batería cargada al 75%



La batería cargada al 50%



La batería cargada al 25%



Batería cargada al < 10%

Funciones de botón (Fig. A)

Botón de medición láser 3/Botón de medición lateral 10:
Toma la medición. Activa el láser en modo continuo. Si está en

una pantalla de menú, sale del menú directamente al último modo de medición utilizado.

Botón de función Arriba/Agregar 4: Arriba navega por las listas de menús cuando está en los menús de función o configuración. Agregar cambia la función cuando está en los modos de medición (distancia, área, área de pared de volumen).

Botón de función Abajo/Restar 6: Abajo navega por las listas de menús cuando está en los menús de función o configuración. Restar cambia la función cuando está en los modos de medición (distancia, área, área de pared de volumen).

Botón de función Izquierda/Atrás (salir) 5: Sale de los menús. Cancela la selección. En área/volumen/área de pared es "deshacer" de la medición.

Función Derecha/aceptar (confirmar) 12: Permite navegar más profundamente por los menús. Confirma las selecciones del menú.









Botón de menú de funciones/confirmación 11: Desde las pantallas de medición: Abre el menú de función. Desde las pantallas de menú: Aceptar/confirmar la selección actual.

Botón de energía 7: Enciende la unidad.

Botón Menú de ajustes 13: Accede al menú de configuración desde CUALQUIER pantalla.

Funciones disponibles (Fig. C–F)

DWHT78200		
Medición continua▶	Muestra constantemente la distancia actual medida por el láser. Al presionar el botón de medición se guardará una sola medición de distancia y se mostrarán los valores "mín" y "máx".

Medición de distancia (Fig. C)		El láser guardará una sola medición de distancia y también registrará mediciones sucesivas.
Medición indirecta de altura (Fig. D)		El láser tomará los catetos de un triángulo para calcular la altura. El cateto del medio debe estar horizontal y nivelado.
Medición indirecta de altura/longitud (Fig. E)		El láser tomará la hipotenusa de un triángulo rectángulo para calcular los catetos del triángulo resultante.
Medición de área		El láser utilizará dos mediciones perpendiculares para calcular un área plana.
Medición de área de pared		El láser utilizará una altura constante para sumar las áreas de pared subsiguientes.
Medición de volumen		El láser utilizará tres mediciones perpendiculares para calcular un volumen cúbico.
Replanteo		El láser tomará una medida establecida y mostrará dónde marcar las estacas a lo largo de la línea de replanteo. Útil para repetir de manera consistente un intervalo establecido a lo largo de una referencia definida.
Nivel de burbuja		El láser actuará como un nivel de burbuja para indicar si una superficie está nivelada horizontalmente o verticalmente.

Modo de medición indirecta de altura (Fig. D)

1. Mida la distancia hasta el borde superior del triángulo deseado (L1).
2. Gire el LDM alrededor del eje central.

ESPAÑOL

3. Mida la distancia hasta el borde inferior del triángulo deseado (L2).
4. El LDM calcula el valor de altura restante en función de la distancia L1 y L2 combinada con el ángulo calculado por el inclinómetro interno.

Modo de medición indirecta de altura/longitud (Fig. E)

1. Mida la distancia horizontal del triángulo deseado.
2. Mida la distancia hasta el borde superior del triángulo.
3. El LDM calcula la altura del lado restante del triángulo en función de la distancia medida y el cálculo del ángulo.

Modo de replanteo (Fig. F)

1. Establezca el intervalo de distancia de estaca deseado.
2. Coloque el LDM a lo largo de la línea deseada para colocar estacas con un espaciado uniforme.
3. Mueva el LDM a lo largo de la línea de estaca.
4. El LDM indica al usuario cuando el dispositivo se encuentra en cada incremento de distancia establecido para la colocación de estacas.

Encendido de la herramienta (Fig. A)

Mantenga presionado el botón de encendido **7** para encender el producto.

Configuración del punto de referencia de medición del dispositivo (Fig. A, C, G1–G3)

NOTA: Para lograr la máxima precisión, tenga siempre presente el punto de referencia que se utiliza **16** y cómo coloca la unidad para la medición.

El punto de referencia de medición de la herramienta se puede cambiar a frontal/posterior/trípode. Presione el botón del menú de ajustes **13** y seleccione "Punto de referencia" de la lista.

Configuración de las unidades de medida del dispositivo (Fig. A)

Las unidades de medida se pueden cambiar entre (pulg., pies, mm, cm, M). Presione el botón del menú de configuración **13** y seleccione "Unidades" de la lista. El nivel de redondeo de la unidad también se puede cambiar presionando el botón de configuración y seleccionando "Redondeo" de la lista.

Activación de Bluetooth® (Fig. A)

1. Presione el botón del menú de configuración **13** y seleccione "Bluetooth®" de la lista.
2. Haga clic en "Activado" para habilitar la funcionalidad Bluetooth®.

Uso de la herramienta (Fig. A, C, G1–G3)

1. Use el botón del menú de funciones **11** para seleccionar la función deseada. El modo de medición actual **17** se mostrará en la pantalla del LDM.
2. Apunte el láser **8** en la parte superior de la herramienta hacia la pared cuya distancia necesita medir.
3. Haga clic en el botón de medición láser **3** o en el botón de medición lateral **10** para mostrar un punto láser en la pared.
4. Cuando la parte frontal (Fig. G1), la parte posterior (Fig. G2) o la parte central (montada en trípode) (Fig. G3) de la herramienta estén ubicadas a la distancia correcta de la pared, haga clic en el botón de medición para tomar la medida.

NOTA: Para cambiar el punto de referencia (delantero, trasero o medio), consulte **Configuración del punto de referencia**

de medición del dispositivo. El punto de referencia de medición **16** se muestra en la pantalla LDM **2** (Fig. C).

5. Vea la medición **20** en la pantalla del LDM **2**.

Nueva medición (modo de distancia)

1. Cuando necesite tomar una nueva medición, apunte el láser hacia la pared cuya distancia necesita medir.

2. Haga clic en el botón de medición **3** o en el botón de medición lateral **10**.

3. Se mostrará la medición anterior **19**, así como la nueva dimensión.

4. Cuando la parte frontal (Fig. G1), la parte posterior (Fig. G2) o la parte central (montada en trípode) (Fig. G3) de la herramienta esté ubicada a la distancia correcta de la pared, haga clic en el botón de medición para tomar la medición.

NOTA: Para cambiar el punto de referencia (delantero, trasero o medio), consulte **Configuración del punto de referencia de medición del dispositivo**. El punto de referencia de medición **16** se muestra en la pantalla LDM **2** (Fig. C).

Apagado de la herramienta (Fig. A)

Mantenga presionado el botón de encendido **7** para apagar el producto.

Accesorios (Fig. A)

El LDM está equipado con roscas de 1/4"-20 **1** en la parte posterior de la unidad para acomodar accesorios DEWALT actuales o futuros, como un trípode.

Hay un orificio para correa de muñeca **14** disponible en la parte inferior de la unidad.

Garantía

Visite **www.DEWALT.com** respecto a la información de garantía más reciente.

Eliminación de baterías al final de su vida útil

Este producto contiene celdas internas recargables y reciclables de iones de litio. Cuando el producto ya no se pueda utilizar o las baterías ya no retengan carga, deben reciclarse. No se deben incinerar, convertir en abono, tirar a la basura ni colocar en un sólo flujo de reciclaje en la acera. En algunas áreas, es ilegal tirar baterías recargables a la basura.

- Consulte con su municipio local para obtener instrucciones de eliminación adecuadas para su ciudad/pueblo.
- O visite **dewalt.com/support**.
- O visite **www.toolservicenet.com**, Encuentre el centro de servicio más cercano para encontrar un centro cerca de usted.

Especificaciones

Rango	0,15 m–60 m (0,5'–200')
Precisión de medición*	+/- 1,5 mm (1/16") en 10 m (30')*
Resolución**	1 mm (1/32")**
Clase Láser	Clase 2 (IEC/EN60825-1: 2014)
Tipo de láser	<1,0 mW en 635 nm
Apagado automático del láser	120s o 180s (seleccionado por el usuario en los ajustes)
Apagado automático de la unidad	120s o 180s (seleccionado por el usuario en los ajustes)
Medición continua	Sí
Mediciones calculadas (Área, Volumen, etc.)	Sí
Vida de batería	8 horas de funcionamiento
Dimensiones (Alto x Prof. x Ancho)	126 mm x 55 mm x 26 mm (4,96" x 2,16" x 1,02")
Peso	138g (4,87oz)
Rango de temperatura de almacenamiento	-10 °C à 60 °C (14 °F à 140 °F)
Rango de temperatura de operación	0 °C à 40 °C (32 °F à 104 °F)
Rango de humedad	0–90%
Rango de altitud	2000 m (6560')
Protección de ingreso	IP65

*La precisión de la medición depende de la colocación precisa del rayo láser, la firmeza de la mano y las condiciones actuales: En condiciones favorables (buena superficie del objetivo, baja iluminación de fondo y temperatura ambiente) hasta





10 m (30'). El error de medición puede aumentar hasta $\pm 0,1$ mm/m (0,004") para distancias superiores a 10 m (30').

En condiciones desfavorables (mala superficie del objetivo, alta iluminación de fondo, temperaturas de funcionamiento en el extremo superior o inferior del rango de temperatura), el rango de medición puede reducirse y la precisión puede aumentar a ± 3 mm (0,04") para distancias inferiores a 10 m (30').

Más allá de 30' (10 m), el error de medición puede aumentar en $\pm 0,15$ mm/m (0,006").

**La resolución es la medida más precisa que puede ver. En pulgadas, es 1 mm (1/32").

Solución de problemas

Código de error	Descripción
IC102	Señal recibida demasiado alta
IC302	Temperatura fuera de rango
-----	Señal demasiado baja o fuera de rango en medición continua
IC303	Distancia fuera de rango o señal demasiado baja. Demasiada luz de fondo.
	Batería demasiado baja para las mediciones
IC604	Medición no válida para el cálculo
IC606	Valor superior al número de dígitos que pueden visualizarse
	Temperatura de carga demasiado alta
	Temperatura de carga demasiado baja
	Fallo de comunicación del módulo

⚠ ATENÇÃO: *Leia todas as advertências de segurança e todas as instruções. O não respeito as advertências e instruções pode resultar em choque elétrico, incêndio e/ou lesões corporais graves.*



ATENÇÃO: *Para reduzir o risco de lesões corporais, leia as instruções deste manual.*

MANTENHA TODAS AS PARTES DESTA MANUAL PARA FUTURA REFERÊNCIA.

Segurança do usuário

⚠ ATENÇÃO: *Leia cuidadosamente as Instruções de segurança e o manual do produto antes de usar este produto. A pessoa responsável pelo produto deve garantir que todos os usuários entendam e cumpram as instruções.*

⚠ ATENÇÃO: *A seguinte informação da etiqueta é colocada na ferramenta a laser para informá-lo da classe laser para sua conveniência e segurança (Fig. A).*

A etiqueta do laser pode incluir os símbolos a seguir.

Símbolo	Significado
V	Volts
mW	Milliwatts
	Atenção do laser
nm	Comprimento de onda em nanômetros
2	Laser Classe 2

Etiquetas de aviso (Fig. A)

Para sua comodidade e segurança, as etiquetas estão fixadas em seu laser.



ATENÇÃO: Para reduzir o risco de lesões corporais, o usuário deve ler as instruções deste manual.



ATENÇÃO: RADIAÇÃO À LASER. NÃO OLHE DIRETAMENTE PARA O FEIXE. Produto a Laser Classe 2.

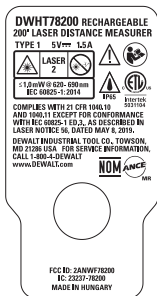

A ferramenta DWHT78200 emite um feixe a laser visível. O feixe de laser emitido é Laser Classe 2 e está em conformidade com 21 CFR 1040.10 e 1040.11, exceto para conformidade com IEC 60825-1, Ed. 3, como descrito na Nota de Laser 56, de 8 de maio de 2019.



Intertek
5031104

- Em conformidade com UL STD 61010-1
- Certificado para CSA STD C22.2 No. 61010-1-12

⚠ ATENÇÃO: Embora a ferramenta laser esteja em operação, tenha cuidado para não expor seus olhos para emitir feixe laser (fonte de luz vermelha). A exposição a um feixe de laser por um longo período de tempo pode ser perigosa para os olhos. Não olhe no feixe com auxílio óptico.

PORTUGUÊS

- **Se o equipamento for usado de forma não especificada pelo fabricante, a proteção fornecida pelo equipamento poderá ser prejudicada.**
- **Não opere o laser em atmosferas explosivas, como na presença de poeiras, gases ou líquidos inflamáveis.** Este laser pode lançar faíscas e inflamar a poeira e fumos.
- **Armazene o laser inativo fora do alcance de crianças e outras pessoas não treinadas.** Os lasers são perigosos nas mãos de usuários não treinados.
- **O serviço da ferramenta DEVE ser realizado por pessoal de reparo qualificado.** O serviço ou a manutenção realizado por pessoal não qualificado pode resultar em lesão. Para localizar seu centro de serviço DEWALT mais próximo, vá para www.DEWALT.com.
- **Não use ferramentas ópticas como um telescópio ou trânsito para ver o feixe do laser.** Isso poderá causar lesões nos olhos.
- **Não coloque o laser em uma posição que possa fazer com que qualquer pessoa olhe de forma intencional ou não intencional para o feixe de laser.** Isso poderá causar lesões nos olhos.
- **Não posicione o laser próximo a uma superfície refletiva que pode refletir o feixe do laser em direção aos olhos de alguém.** Isso poderá causar lesões nos olhos.
- **Desligue o laser quando não estiver em uso.** Deixar o laser ligado aumenta o risco de olhar diretamente para o feixe de laser.
- **Não modifique o laser de forma nenhuma.** Modificar o laser pode resultar em exposição de radiação de laser perigosa.
- **Não opere o laser ao redor de crianças ou permita que crianças operem o laser.** Isso poderá causar lesões nos olhos.

• **Não remova ou desfigure etiquetas de atenção.** Se as etiquetas forem removidas, o usuário ou outros poderão expor inadvertidamente a si mesmo ou outros à radiação.

▲ CUIDADO: O uso de controles e ajustes ou desempenho dos procedimentos diferentes dos especificados aqui pode resultar em exposição perigosa à radiação.

Declaração de Conformidade das Informações de Conformidade 47 CFR § 2.1077 do Fornecedor

Identificador único: DWHT78200

Parte Responsável – Informações de contato dos

EUA DEWALT 701 East Joppa Road Towson, Maryland 21286 **www.DEWALT.com**

Declaração do FCC

Esses dispositivos estão em conformidade com a Parte 15 das Regras da FCC. A operação está sujeita às seguintes duas condições: 1) este dispositivo não pode causar interferência prejudicial e 2) este dispositivo deve aceitar qualquer interferência recebida, incluindo interferência que possa causar operação indesejada.

OBSERVAÇÃO: Este equipamento foi testado e está em conformidade com os limites de um dispositivo digital Classe B, de acordo com a Parte 15 das Regras FCC. Esses limites foram projetados para fornecer proteção razoável contra interferência perigosa em uma instalação residencial. Este equipamento gera, usa e pode radiar energia de radiofrequência e, se não instalado e usado de acordo com as instruções, pode causar interferência perigosa em comunicações de rádio. No entanto, não há garantia de que a interferência não ocorrerá em uma instalação específica. Se este equipamento não causar interferência perigosa na recepção de rádio e televisão, que pode ser

PORTUGUÊS

determinado ativando e desativando o equipamento, o usuário é incentivado a tentar corrigir a interferência de uma ou mais das seguintes formas:

- Reoriente ou realoque a antena receptora.
- Aumente a separação entre o equipamento e o receptor.
- Conecte o equipamento em uma saída em um circuito diferente do qual o receptor está conectado.
- Consulte o revendedor ou um técnico de rádio/TV experiente para obter ajuda.

Canadá, Avisos do Industry Canada (IC)

O circuito digital Classe B deste dispositivo está em conformidade com a norma canadense ICES-003. Este dispositivo está em conformidade com os padrões RSS isentos de licença do Industry Canada. A operação está sujeita às seguintes duas condições: 1) este dispositivo não pode causar interferência prejudicial e 2) este dispositivo deve aceitar qualquer interferência, incluindo interferência que possa causar operação indesejada do dispositivo.

▲ ATENÇÃO: *Este produto foi testado em um ambiente de laboratório para atender ao IP65 conforme o IEC 60529 e não reflete efeitos acumulados da exposição. Não exponha à chuva ou umidade. NUNCA mergulhe o produto em líquidos.*

Como carregar uma bateria (Fig. B)

Carregue totalmente a bateria antes do uso inicial e sempre que a ferramenta não for usada por 6 meses ou mais.

▲ ATENÇÃO: *Carregue o produto apenas usando um adaptador de energia certificado que esteja em conformidade com os regulamentos aplicáveis do país e os padrões de segurança internacionais/regionais. O uso de adaptadores que não atendem aos padrões de segurança aplicáveis pode resultar em ferimentos.*

1. Localizar a porta USB **15** na lateral do LDM
2. Insira a extremidade menor do cabo de recarga USB na porta na lateral do LDM.
3. Insira a extremidade USB do cabo em uma porta USB em um computador ou tomada USB.
4. Aguarde aproximadamente 2,5 horas para que a bateria carregue totalmente e desconecte o cabo de recarga USB.

Visualizar o medidor de baterias (Fig. A–C)

Quando o medidor de distância a laser estiver ligado, a vida útil da bateria **18** na tela LDM **2** indica a energia restante.

Depois que a bateria estiver carregada e o nível do laser estiver ligado novamente, o indicador de bateria do medidor de distância mostrará capacidade completa.



Bateria não 100% carregada



Bateria não 75% carregada



Bateria não 50% carregada



Bateria não 25% carregada



Bateria < 10% carregada

Funções do botão (Fig. A)

Botão de medição a laser **3**/Botão de medição lateral **10**:

Faz medições. Ativa o laser em modo contínuo. Se estiver em uma tela de menu, sai do menu diretamente para o último modo de medição usado.

PORTUGUÊS

Botão de função Para cima/Adicionar 4: Navega a lista do menu para cima quando no menu de função ou configuração. Adicione a função de alternância nos modos de medição (distância, área, volume, área da parede).

Botão de função Para baixo/Remover 6: Navega a lista do menu para baixo quando no menu de função ou configuração. Remove a função de alternância nos modos de medição (distância, área, volume, área da parede).

Botão de função Para esquerda/Voltar (sair) 5: Sai dos menus. Cancela a seleção. Na área/volume/área da parede, a medição é "desfeita".



Função Para direita/Aceitar (confirmar) 12: Abre os menus subsequentes. Confirma a seleção do menu.







Botão de Confirmação/menu Função 11: Nas telas de medição: Abre o menu de funções. Nas telas do menu: Aceita/confirma a seleção atual.

Botão liga/desliga 7: Liga a unidade.

Botão do menu Configurações 13: Entra no menu Configurações em qualquer tela.

Funções disponíveis (Fig. C–F)

DWHT78200		
Medição contínua		Exibe constantemente a distância atual medida pelo laser. Pressionar o botão de medição salvará uma única medição de distância e fornecerá "mín." e "máx.".
Medição de distância (Fig. C)		O laser salvará uma única medição de distância e também registrará medições sucessivas.

Medição de altura indireta (Fig. D)		O laser usará os catetos de um triângulo para calcular a altura. O cateto do meio deverá estar na horizontal e nivelado.
Medição de altura/comprimento indireto (Fig. E)		O laser pegará a hipotenusa de um triângulo retângulo para calcular o triângulo de pernas resultante.
Medição de área		O laser usará duas medições perpendiculares para calcular uma área plana.
Medição da área da parede		O laser usará uma altura constante para adicionar uma soma de áreas de parede subsequentes.
Medição de volume		O laser usará três medições perpendiculares para calcular um volume cúbico.
Piquetagem		O laser fará uma medição definida e exibirá onde marcar as estacas ao longo da linha de marcação. Útil para repetir consistentemente um intervalo definido ao longo de uma referência definida.
Nível bolha		O laser agirá como um nível bolha para indicar se a superfície está horizontalmente ou verticalmente nivelada.

Modo de medição de altura indireta (Fig. D)

1. Meça a distância até a borda superior do triângulo desejado (L1).
2. Gire o LDM ao redor do eixo central.
3. Meça a distância até a borda inferior do triângulo desejado (L2).

PORTUGUÊS

4. O LDM calcula o valor de altura restante com base a distância L1 e L2 combinada com o ângulo calculado pelo inclinômetro interno.

Modo de medição de altura/comprimento indireto (Fig. E)

1. Meça a distância horizontal do triângulo desejado.
2. Meça a distância até a borda superior do triângulo.
3. O LDM calcula a altura do lado restante do triângulo com base na distância medida e no cálculo do ângulo.

Modo Piquetagem (Fig. F)

1. Defina o intervalo da distância da estaca desejada.
2. Defina o LDM ao longo da linha desejada para definir estacas igualmente espaçadas.
3. Mova o LDM ao longo da linha de estacas desejada.
4. O LDM indica para o usuário quando o dispositivo está em cada aumento de distância definida para a colocação da estaca.

Ligar a ferramenta (Fig. A)

Segure o botão liga/desliga **7** para ligar o produto.

Configuração do ponto de referência de medição do dispositivo (Fig. A, C, G1–G3)

OBSERVAÇÃO: Para maior precisão, sempre tenha cuidado com o ponto de referência sendo usado **16** e como posicionar a unidade para a medição.

O ponto de referência da medição da ferramenta pode ser alterado para a dianteira/traseira/tripé. Pressione o botão do menu Configurações **13** e selecione "Ponto de referência" na lista.

Configuração das unidades de medição do dispositivo (Fig. A)

As unidades de medição podem ser alteradas entre (pol, pés, mm, cm, M). Pressione o botão do menu Configurações **13** e selecione "Unidades" na lista. O nível de arredondamento da unidade também pode ser alterado pressionando o botão de configuração e selecionando "Arredondamento" na lista.

Ligar o Bluetooth® (Fig. A)

1. Pressione o botão do menu Configurações **13** e selecione "Bluetooth®" na lista.
2. Clique em "Ativar" para ativar a funcionalidade Bluetooth®.

Como usar a ferramenta (Fig. A, C, G1–G3)

1. Use o botão do menu de funções **11** para selecionar a função desejada. O modo de medição atual **17** será exibido na tela LDM.
2. Aponte o laser para o topo da ferramenta **8** direção à parede cuja distância você precisa medir.
3. Clique no botão de medição a laser **3** ou no botão de medição lateral **10** para exibir um ponto de laser na parede.
4. Quando a parte dianteira (Fig. G1), traseira (Fig. G2) ou central (montada no tripé) (Fig. G3) da ferramenta estiver posicionada na distância correta da parede, clique no botão de medição para fazer a medição.

OBSERVAÇÃO: Para alterar o ponto de referência (dianteira, traseira ou central), consulte **Configuração do ponto de referência de medição do dispositivo**. O ponto de referência da medição **16** é mostrado na tela LDM **2** (Fig. C).

5. Visualize a medição **20** na tela LDM **2**.

PORTUGUÊS

Remedição (modo de distância)

1. Quando você precisar fazer uma nova medição, aponte o laser para a parede cuja distância você precisa medir.
2. Clique no botão de medição **3** ou no botão de medição lateral **10**.
3. A medição anterior **19** será exibida assim como a nova dimensão.
4. Quando a parte dianteira (Fig. G1), traseira (Fig. G2) ou central (montada no tripé) (Fig. G3) da ferramenta estiver posicionada na distância correta da parede, clique no botão de medição para fazer a medição.

OBSERVAÇÃO: Para alterar o ponto de referência (dianteira, traseira ou central), consulte **Configuração do ponto de referência de medição do dispositivo**. O ponto de referência da medição **16** é mostrado na tela LDM **2** (Fig. C).

Desligar a ferramenta (Fig. A)

Segure o botão liga/desliga **7** para desligar o produto.

Acessórios (Fig. A)

O LDM é equipado com roscas de 1/4"-20 **1** na traseira da unidade para acomodar acessórios DEWALT atuais e futuras, como um tripê.

O orifício para faixa de pulso **14** está disponível na parte inferior da unidade.

Garantia

Vá para www.DEWALT.com para obter as informações de garantia mais atuais.

Descarte da bateria no final da vida útil

Este produto contém células recarregáveis e recicláveis de íons de lítio. Quando o produto não for mais usado ou as baterias

não mantiverem a carga, deverão ser reciclados. Elas não devem ser incineradas, compostadas, jogadas no lixo ou colocadas em reciclagem pública de fluxo único. Em algumas áreas, é ilegal colocar baterias recarregáveis no lixo.

- Consulte a prefeitura local para obter as instruções corretas sobre o descarte apropriado na sua cidade.
- Ou acesse **www.dewalt.com/support**.
- Ou acesse **www.toolservicenetwork.com**, Encontrar o centro de serviço mais próximo para encontrar um centro próximo de você.

Especificações

Faixa	0,15 m–60 m (0,5'–200')
Precisão da medição*	+/- 1,5 mm (1/16") a 10 m (30')*
Resolução**	1 mm (1/32")**
Classe do Laser	Classe 2 (IEC/EN60825-1: 2014)
Tipo de Laser	<1,0 mW a 635 nm
Desligamento Automático do Laser	120s ou 180s (usuário selecionado nas configurações)
Desligamento Automático da Unidade	120s ou 180s (usuário selecionado nas configurações)
Medição Contínua	Sim
Medições calculadas (Área, Volume, etc.)	Sim
Tempo de vida da bateria	Tempo de operação de 8 horas
Dimensões (A x D x L)	126 mm x 55 mm x 26 mm (4,96" x 2,16" x 1,02")
Peso	138 g (4,87oz)
Faixa de temperatura de armazenamento	-10 °C à 60 °C (14 °F à 140 °F)
Faixa de temperatura de operação	0 °C à 40 °C (32 °F à 104 °F)
Faixa de umidade	0–90%
Faixa de altitude	2000 m (6560')
Proteção de entrada	IP65

*A precisão da medição depende do posicionamento preciso do feixe de laser, da firmeza da mão e das condições atuais: Em condições favoráveis (boa superfície alvo, baixa iluminação de fundo e temperatura ambiente), até 10 m (30'). O erro





de medição pode aumentar em $\pm 0,004''$ (0,1 mm/m) para distâncias maiores que 10 m (30').

Em condições desfavoráveis (superfície alvo ruim, alta iluminação do plano de fundo, temperaturas de operação na extremidade superior ou inferior da faixa de temperatura), a faixa de medição pode ser reduzida e a precisão pode aumentar até ± 3 mm (0,04'') para distâncias menores que 10 m (30').

Acima de 30' (10 m), o erro de medição pode aumentar em $\pm 0,15$ mm/m (0,006'').

**A resolução é a medição mais fina que você poderá ver. Em polegadas, isto é 1 mm (1/32'').

Resolução de problemas

Código de erro	Descrição
IC102	O sinal recebido é demasiado elevado
IC302	Temperatura fora do alcance
-----	Sinal demasiado baixo ou fora do intervalo na medição contínua
IC303	Distância fora do alcance ou sinal demasiado baixo. A luz de retro-iluminação é demasiado intensa.
	O nível de carga da pilha é demasiado reduzido para fazer medições
IC604	Medição de cálculo inválida
IC606	Valor superior ao número de dígitos que pode ser apresentado
	Temperatura de carregamento demasiado elevada
	Temperatura de carregamento demasiado baixa
	Falha de comunicação do módulo

DEWALT Industrial Tool Co., 701 East Joppa Road, Towson,
MD 21286

Copyright © 2025

The following are trademarks for one or more DEWALT power tools: the yellow and black color scheme, the “D” shaped air intake grill, the array of pyramids on the handgrip, the kit box configuration, and the array of lozenge-shaped humps on the surface of the tool.